

# LCD TV

40 VLE 6142 C

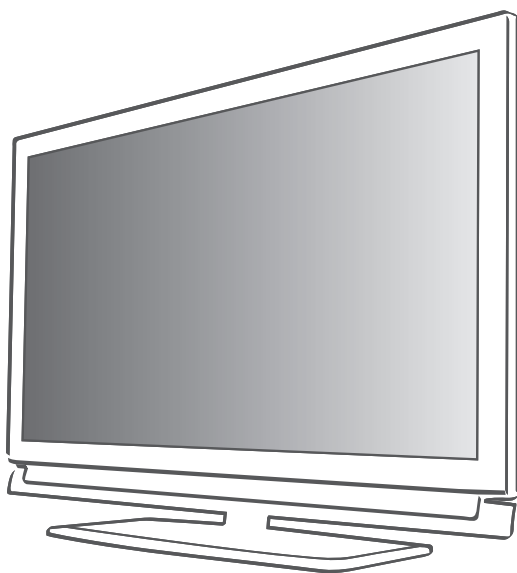

AUS GUTEM GRUND  
**GRUNDIG**

<b>4</b>	<b>INSTALARE ȘI SIGURANȚĂ</b>	<b>24</b>	<b>ÎNREGISTRARE PRIN USB</b>
<b>6</b>	<b>INFORMAȚII GENERALE</b>	24	Informații despre înregistrarea și redarea programelor de televiziune
6	Caracteristici speciale ale televizorului	24	Posibile limitări atunci când se utilizează un suport extern de date
7	Recepția posturilor digitale	25	Conectarea suportului extern de date
7	Observații importante privind protecția mediului	25	Setări pentru înregistrarea prin USB
<b>8</b>	<b>CONECTARE ȘI PREGĂTIRE</b>	27	Time shift – întreruperea temporară a programelor
8	Conectarea antenei și a cablului de rețea	27	Înregistrarea programelor
9	Introducerea bateriilor în telecomandă	28	Setarea prealabilă a programelor pentru înregistrare
<b>10</b>	<b>PREZENTARE GENERALĂ</b>	30	Redare
10	Conexiuni prezente pe televizor	30	Ștergerea programelor din lista de înregistrare
11	Comenzi prezente pe televizor	<b>31</b>	<b>MODUL USB</b>
12	Telecomanda – funcții principale	31	Formatele de fișiere
13	Telecomanda – toate funcțiile	32	Conectarea suportului extern de date
<b>14</b>	<b>SETĂRI</b>	33	Browser-ul de fișiere
14	Setarea inițială și căutarea canalelor de televiziune	33	Setări în meniul de configurare USB
14	Selectarea limbii, țării și a modului de funcționare	34	Redare – Funcții de bază
15	Căutarea canalelor de televiziune terestre (DVB-T)	35	Funcții suplimentare de redare
15	Căutarea canalelor de televiziune de la furnizorul de cablu (DVB-C)	<b>37</b>	<b>MODUL TELETXT</b>
16	Modificarea programelor stocate pentru canalele digitale	37	Mod text TOP sau text FLOF
18	Setări de imagine	37	Funcții suplimentare
19	Setări audio	<b>38</b>	<b>FUNCȚII DE CONVENIENȚĂ</b>
<b>21</b>	<b>FUNCȚIONAREA TELEVIZORULUI</b>	38	Deschiderea meniului de SETĂRI
21	Funcții de bază	38	Setări de limbă
22	Funcția Zoom	39	Setarea datei și orei
22	Modul Eco	39	Setări Timer
22	Funcția Zapping	40	Setări control parental
22	Ghidul TV electronic	41	Actualizarea software-ului
23	Modificarea formatului imaginii	41	Readucerea televizorului la setările implicite
		<b>42</b>	<b>FUNCȚIONAREA FOLOSIND DISPOZITIVE EXTERNE</b>
		42	DIGI LINK
		42	Funcțiile DIGI LINK de pe televizor
		43	Funcționarea dispozitivului
		44	High definition HD ready
		44	Opțiuni de conectare
		45	Conectarea unui dispozitiv extern
		46	Utilizarea unui lector DVD, înregistrator DVD, înregistrator video sau set-top box
		46	Căști
		47	Sistem Hi-fi/receptor AV

## **48 FUNCȚIONARE CA MONITOR PC**

- 48 Conectarea unui PC
- 48 Selectarea presetărilor pentru PC
- 48 Setări pentru modul PC

## **49 FUNCȚIONAREA CU O INTERFAȚĂ COMUNĂ**

- 49 Ce este Interfața Comună?
- 49 Introducerea modulului CA
- 49 Control de acces pentru modulul CI și cartela inteligentă

## **50 SETĂRI SPECIALE**

- 51 Căutarea automată a canalelor TV digitale terestre
- 52 Căutarea manuală a canalelor TV digitale terestre
- 53 Reglarea canalelor TV analogice
- 54 Modificarea canalelor analogice stocate

## **56 INFORMAȚII**

- 56 Afișarea informațiilor privind semnalul
- 56 Informații de service pentru distribuitori
- 56 Notă privind mediul
- 57 Date tehnice
- 58 Depanare

# INSTALARE ȘI SIGURANȚĂ

La instalarea televizorului dumneavoastră, luați în considerare următoarele instrucțiuni:

- Acest televizor este conceput pentru a primi și reda semnale video și audio. Se interzic în mod clar alte utilizări.
- Distanța vizuală ideală este de 5 ori diagonală ecranului.
- Căderea luminii din exterior pe ecran afectează calitatea imaginii.
- Pentru a vă asigura că dispozitivul este întotdeauna ventilat adecvat, lăsați spațiu suficient între televizor și mobilierul din jur (min. 10 cm).
- Televizorul este destinat utilizării în încăperi uscate. În cazul în care îl utilizați în exterior, asigurați-vă că este protejat împotriva umidității precum ploaia sau apa împrăscată. Nu expuneți televizorul la umiditate.
- Nu așezați recipiente, precum vasele, pe televizor deoarece există riscul vărsării de lichid, reprezentând astfel un risc pentru siguranță.
- Așezați televizorul pe o suprafață solidă, plană.
- Nu așezați obiecte cum ar fi ziarele pe televizor sau bucăți de pânză sau elemente similare sub acesta.
- Nu așezați televizorul aproape de unitățile de încălzire sau în lumina directă a soarelui deoarece se va împiedica răcirea.
- Acumularea de căldură poate fi periculoasă și scurtează durata de funcționare a televizorului. Din motive de siguranță, apelați un specialist pentru a îndepărta depunerile de murdărie din aparat din când în când.
- Nu deschideți televizorul din nici un motiv. Se exclud revendicările de garanție pentru defecțiuni rezultate în urma manipulării necorespunzătoare.
- Asigurați-vă că unitatea de alimentare de la rețea (dacă există) sau cablul de alimentare nu sunt deteriorate.
- Televizorul poate fi utilizat exclusiv cu adaptorul/cablul de rețea furnizate.
- Furtunile cu descărcări electrice reprezintă un pericol pentru toate dispozitivele electrice. Chiar dacă televizorul este oprit, acesta poate fi deteriorat de un trăsnet care lovește rețeaua sau cablul de antenă. Deconectați întotdeauna fișele alimentării de la rețea și ale antenei în timpul unei furtuni.
- Curățați ecranul cu o cârpă moale, umedă. Nu folosiți apă cu săpun sau detergent.
- Curățați carcasa televizorului numai cu cârpa furnizată. Nu folosiți apă cu săpun sau detergent.
- Atunci când vă decideți unde să așezați aparatul, rețineți că suprafețele de mobilă sunt acoperite cu diferite tipuri de lac și plastic. Multe dintre acestea conțin aditivi chimici care pot produce coroziunea picioarelor aparatului, ducând astfel la apariția petelor pe suprafața mobilierului care pot fi dificil sau imposibil de îndepărtat.
- Ecranul televizorului dumneavoastră LCD respectă cele mai înalte standarde de calitate și a fost verificat din punct de vedere al defecțiunilor pixelilor. În ciuda atenției deosebite acordate în procesul de fabricație, motivele tehnologice fac imposibilă reducerea completă a posibilității ca unii pixeli să prezinte defecțiuni. Cu condiția să se încadreze în limitele specificate de standardul DIN, defecțiunile de acest tip ale pixelilor nu pot fi considerate defect conform garanției.
- Pentru a preveni incendiile, țineți în permanență lumânările sau alte flăcări deschise la distanță de dispozitiv.



- Nu conectați alt echipament în timp ce aparatul este pornit. Opriti de asemenea celelalte echipamente înainte de a le conecta.
- Conectați aparatul la priza de rețea doar după ce ați conectat dispozitivele externe și antena.
- Pentru a evita problemele de siguranță create de bateriile folosite împreună cu produsul, urmați instrucțiunile de mai jos.
- Dacă bateriile nu sunt amplasate greșit, ele pot produce o explozie din cauza unui scurtcircuit.
- Nu expuneți bateriile la căldură excesivă cum ar fi lumina directă a soarelui, incendiu, etc.
- Nu folosiți baterii vechi și baterii nefolosite împreună.
- Înlocuiți bateriile consumate cu baterii din același model, cu aceeași valoare și aceleași proprietăți.
- Pentru a evita problemele de sănătate generate de produs, baterii și accesorii.
- Asigurați-vă că ștecherul este ușor accesibil.

## **Atenție:**

- Dacă doriți să utilizați o consolă de perete pentru televizorul dumneavoastră, citiți cu atenție instrucțiunile de asamblare a consolei de perete sau apălați la un specialist.
- La achiziționarea consolei de perete, asigurați-vă că toate punctele de fixare necesare de pe televizor sunt prezente pe consola de perete și că sunt utilizate toate la montare.

## Caracteristici speciale ale televizorului dumneavoastră

- Televizorul dumneavoastră vă oferă posibilitatea de a recepționa și urmări posturi digitale (prin intermediul DVB-T și DVB-C) – inclusiv programe High Definition (HD). Totuși, în prezent, recepționarea acestor posturi digitale de televiziune în format HD este posibilă doar în unele țări din Europa.
  - Deși acest televizor respectă standardele DVB-T și DVB-C curente (valabile din August 2010) nu poate fi garantată compatibilitatea cu viitoarele programe terestre DVB-T și DVB-C prin cablu.
  - Acest televizor poate recepționa și procesa toate posturile analogice și pe cele digitale necriptate. Acest televizor este prevăzut și cu receptor digital și analogic.
  - Ghidul TV (doar în cazul posturilor digitale) vă informează imediat cu privire la modificările de program și oferă o imagine generală a programelor tuturor posturilor pentru zilele următoare. Informații detaliate privind posturile individuale – dacă sunt furnizate de emițător – sunt disponibile și în ghidul electronic de programe.
  - Puteți conecta diferite suporturi de date la mufa USB, de exemplu o unitate de disc externă, un stick de memorie USB sau o cameră digitală. Cu ajutorul browser-ului de fișiere puteți selecta și reda formatele de fișiere dorite (de exemplu, date MP4, MP3 sau JPEG).
  - Folosind funcția time shift, puteți introduce în pauză un program, ușor și rapid, utilizând telecomanda, iar mai târziu îl puteți relua. Programul este înregistrat pe un suport de date extern.
  - Puteți înregistra orice canale TV digitale doriți. Canalele TV sunt convertite de televizor și salvate pe un suport extern de date care este conectat la mufa USB. Programele salvate pot fi căutate și redade din arhiva de pe suportul extern de date în orice moment.
- În plus, puteți reda un program din arhivă în timp ce înregistrați un altul.

Mai multe informații despre înregistrarea și redarea programelor TV la pagina 24.

## Recepția posturilor digitale

- Pentru a recepționa posturi digitale (DVB-T) aveți nevoie de o antenă digitală de acoperiș sau de interior (antenă pasivă sau activă de interior prevăzută cu propria sursă de alimentare).
- Pentru a recepționa canalele digitale de televiziune prin rețeaua de cablu (DVB-C), cablul de antenă al rețelei trebuie să fie conectat la televizor
- Spre deosebire de transmisia analogică, nu fiecare post are propria frecvență de transmisie. În schimb, mai multe posturi sunt grupate în așa-numitele „bouquet” la nivel regional sau național. Puteți regăsi informațiile privind transmisia curentă pe teletext de la diferiți emițători sau puteți consulta un ghid TV ori Internetul.
- Diverse canale de televiziune digitale de la emițători privați sunt codate (DVB-T și DVB-C). Urmărirea acestor programe precum și funcțiile de înregistrare și redare sunt posibile doar cu un modul CA adecvat și o cartelă inteligentă (Smart-Card). Întrebați furnizorul specializat. Canalele disponibile de la instituții publice (ARD cu EinsExtra, EinsFestival sau ZDF cu ZDF Info și toți emițătorii terțe părți) nu sunt codate și pot fi recepționate fără SmartCard.

## Observații importante cu privire la protecția mediului

- Următoarele informații vă vor ajuta să economisiți resurse – și bani.
- Dacă nu utilizați televizorul timp de mai multe zile, acesta trebuie deconectat de la alimentarea cu energie din motive de protecție a mediului și siguranță. Televizorul nu va consuma energie în aceste condiții.
- Deoarece televizorul nu este deconectat de la rețeaua de alimentare atunci când televizorul este oprit, scoateți ștecherul din priză pentru a deconecta complet televizorul.
- Dacă televizorul are un comutator principal, va fi de ajuns să închideți televizorul cu ajutorul acestuia. Televizorul va reduce consumul de energie practic până la 0 W.
- Televizorul consumă foarte puțină energie în mod stand-by. Totuși, poate fi necesar să se lase televizorul în mod standby pentru anumite funcții (de exemplu pornire și oprire automată și pentru funcțiile cronometru).
- Televizorul consumă mai puțină energie atunci când luminozitatea este redusă.

# CONECTARE ȘI PREGĂTIRE

## Conectarea antenei și a cablului de rețea

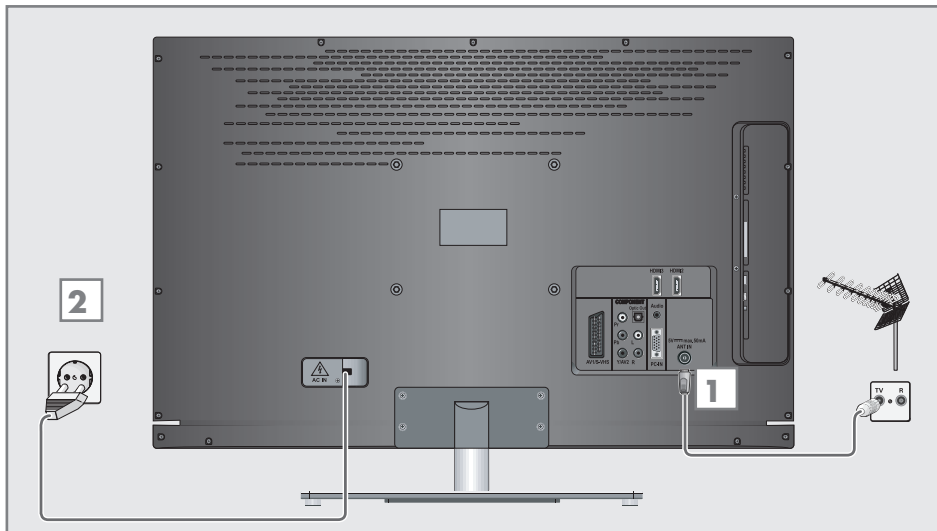

**1a** Pentru posturile digitale terestre (DVB-T), conectați cablul antenei de acoperiș sau de interior (antenă pasivă sau activă de interior prevăzută cu propria sursă de alimentare) în mufa pentru antenă »ANT IN« de pe televizor;

sau

**1b** Pentru posturile digitale ale rețelei de cablu TV (DVB-C), conectați cablul antenei de acoperiș la mufa pentru antenă »ANT IN« de pe televizor;

sau

**1c** Pentru posturile analogice, conectați cablul antenei de acoperiș la mufa pentru antenă »ANT IN« de pe televizor.

**2** Conectați cablul de rețea la priza de perete.

### Notă:

- Conectați aparatul la priza de rețea doar după ce ați conectat dispozitivele externe și antena.
- Conectați televizorul utilizând exclusiv cablul de alimentare furnizat la o priză corespunzătoare, legată la pământ.
- Nu utilizați o fișă de adaptare sau un prelungitor care nu respectă standardele de siguranță aplicabile. Nu modificați cablul de alimentare.

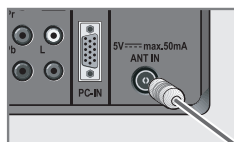

### Notă:

- La conectarea unei antene de interior, este posibil să fie nevoie să încercați diferite poziții până când obțineți recepția optimă.



# CONECTARE ȘI PREGĂTIRE

## Introducerea bateriilor în telecomandă

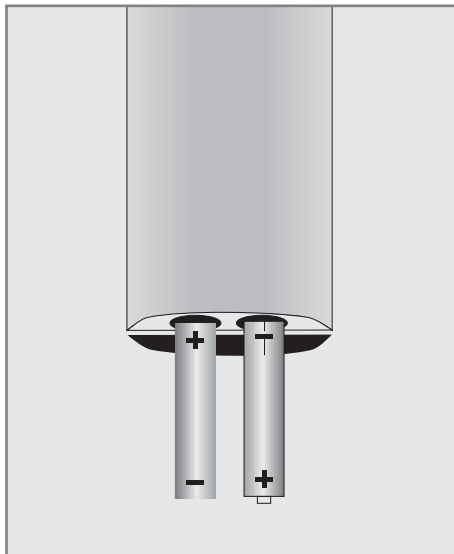

- 1 Deschideți compartimentul pentru baterii, îndepărtând capacul.
- 2 Introduceți bateriile (2 x 1,5 V micro, de exemplu R03 sau AAA). Respectați polaritatea marcată la baza compartimentului pentru baterii.
- 3 Închideți compartimentul pentru baterii.

### Notă:

- În cazul în care televizorul nu mai reacționează corespunzător la comenzile telecomenzii, este posibil ca bateriile să fie descărcate. Nu uitați să îndepărtați bateriile folosite.
- Producătorul nu își asumă răspunderea pentru defecțiunile cauzate de scurgerile din baterii.

### Notă privind mediul

-  Acest simbol prezent pe bateriile reîncărcabile/ baterii sau pe ambalaj indică faptul că bateria reîncărcabilă/ bateria nu poate fi aruncată împreună cu deșeurile menajere. La anumite baterii reîncărcabile/ baterii, acest simbol poate fi utilizat în combinație cu un simbol chimic. Dacă bateria conține mai mult de 0,0005% mercur sau 0,004% plumb, sunt adăugate simbolurile chimice pentru mercur (Hg) sau plumb (Pb). Bateriile reîncărcabile/ bateriile, inclusiv cele care nu conțin metale grele, nu pot fi aruncate alături de deșeurile menajere. Eliminați bateriile uzate în conformitate cu reglementările locale de mediu. Informați-vă cu privire la reglementările aplicabile, în această privință, în zona dumneavoastră

# PREZENTARE GENERALĂ

## Conexiuni prezente pe televizor

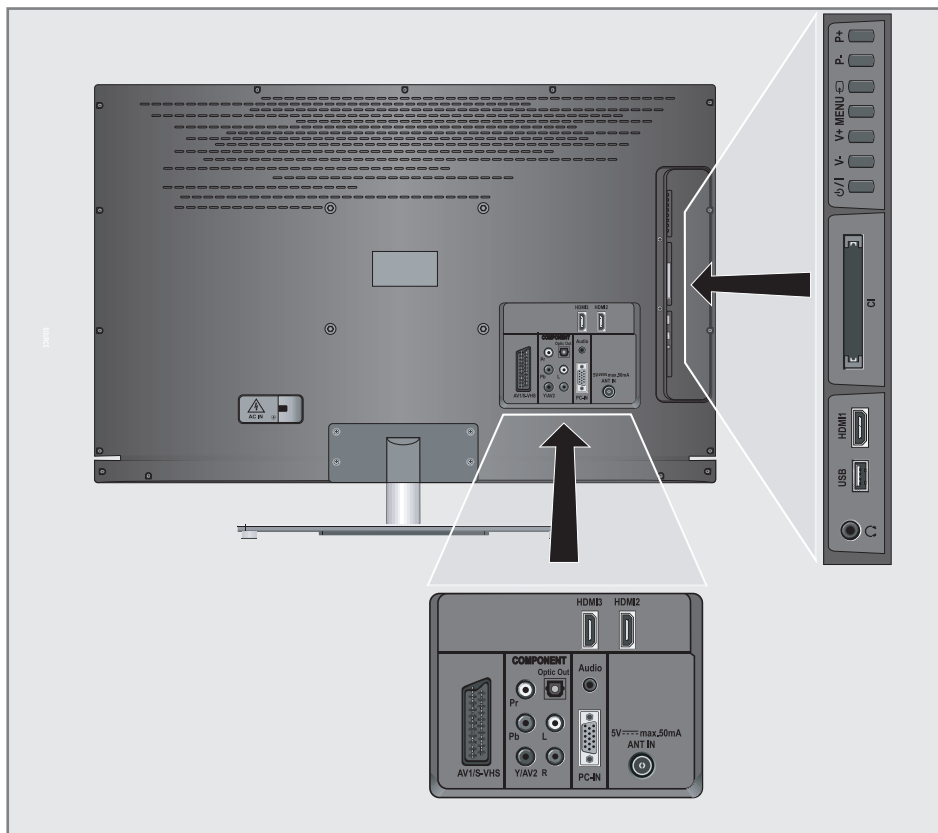

### AV1 / S-VHS

Mufă CART (semnal CVBS, semnal RGB);  
Mufă video și audio pentru S-Video camcorder.

### COMPONENT Pb Pr Y/AV2

Mufe pentru intrare video (semnal YUV).

### L R

Mufe pentru intrare audio (semnal YUV);  
Mufă audio pentru camcorder.

### Y/AV2

Mufă video pentru camcorder

### Optic Out

Mufă pentru ieșire audio (optică) pentru semnale PCM/AC3.

Pentru conectarea amplificatorilor digitali AV sau a receptoarelor AV.

### Audio

Mufă pentru intrare audio pentru calculator.

### PC-IN

Mufă VGA, intrare video pentru PC.

### ANT IN

Mufă antenă pentru o antenă DVB-T, DVB-C și analogică.

# PREZENTARE GENERALĂ

---

<b>HDMI2</b>	Mufă HDMI, intrare audio/video.
<b>HDMI3</b>	Mufă HDMI, intrare audio/video.
	Conexiune căști (mufă jack 3,5 mm); Mufe pentru ieșire audio
<b>USB</b>	Mufă USB pentru suporturi de date externe fără sursă de alimentare proprie și funcția PVR.
<b>HDMI1</b>	Mufă HDMI, intrare audio/video.
<b>CI</b>	Slot Interfață comună.

## Comenzi prezente pe televizor

	Pornește televizorul din modul stand-by și îl readuce în modul stand-by.
<b>V- V+</b>	Reglează volumul; selectează funcțiile din meniu.
<b>MENU</b>	Deschide meniul. Selectați o opțiune din meniu cu »P+« sau »P-«. Activați funcția cu »V+«. Confirmați funcția cu »V-« sau »V-«. Apăsați »MENU« pentru a ieși din meniu.
<b>SOURCE</b>	Deschide pre-selectarea pentru canalele AV. În meniu, apăsați »P+« sau »P-« pentru a selecta și apăsați »SOURCE« pentru a confirma.
<b>P- P+</b>	Pornește televizorul din modul stand-by; selectează canalele în etape; selectează funcția din meniu.

# PREZENTARE GENERALĂ

## Telecomanda – funcții principale

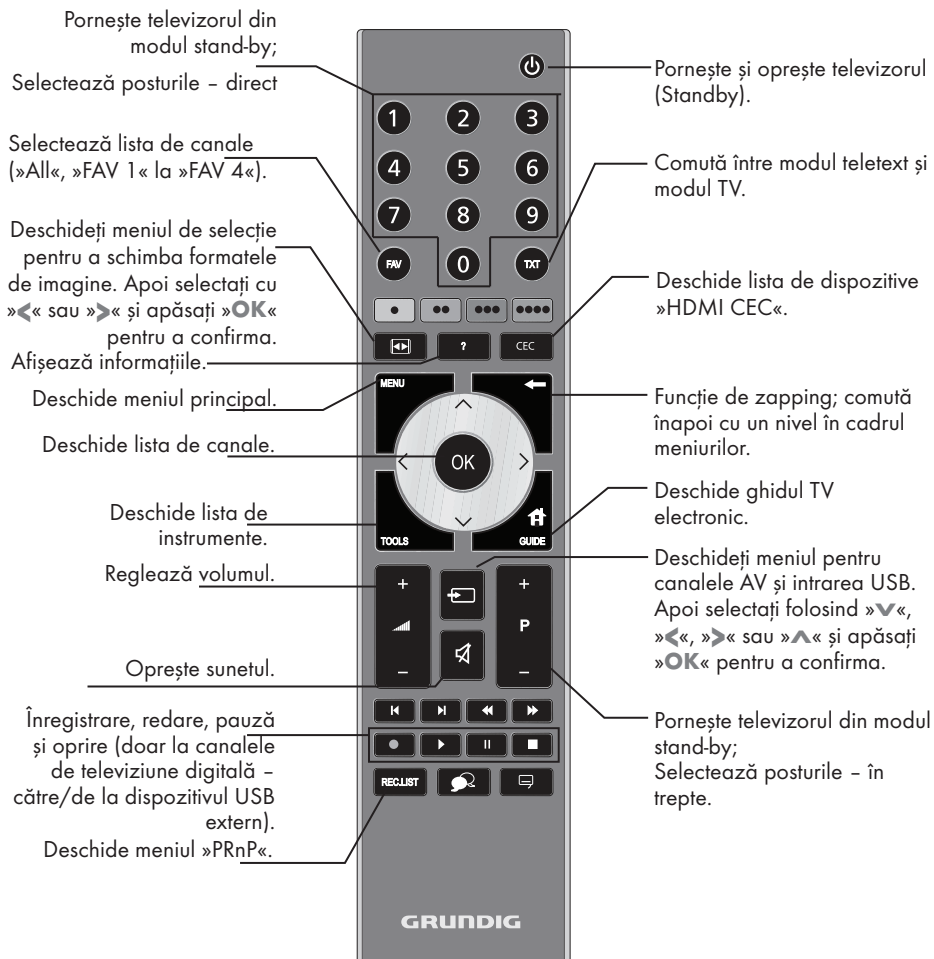

## Navigarea în meniuri



Deplasați cursorul în sus și în jos în meniuri.

Deplasați cursorul în stânga/dreapta în meniu.

Activează diferite funcții și memorează funcții/setări.

# PREZENTARE GENERALĂ

---

## Telecomanda – Toate funcțiile

- »« (roșu)      Selectează pagini în teletext;
- »•« (verde)    Selectează/activează diverse
- »••« (galben) funcții din meniuri.
- »•••« (albastru)

●                Pornește înregistrarea (doar pentru canalele de televiziune digitale, înregistrarea este efectuată pe un suport de date extern).

▶                Începe redarea unui program de pe un suport extern de date; Repetă un program înregistrat.

||                Îngheață imaginea dacă nu este conectat niciun suport de date extern;  
Pauză redare;  
Mod Time shift (doar pentru canalele de televiziune digitale și atunci când este conectat un suport de date extern).

■                Încetează redarea unui program de pe un suport de date extern;  
Încetează înregistrarea sau redarea în mod time shift;  
Desparte ecranul în modul teletext.

◀                Trece la dimensiunea dublă a caracterelor în modul teletext;  
Selectează următorul titlu/  
următoarea imagine în browserul de fișiere.

▶                Actualizează o pagină de teletext;  
Selectează fișierul anterior/  
imaginea anterioară în browserul de fișiere.

◀◀              Oprește derularea paginilor în teletext;  
Pornește o căutare inversă rapidă în browserul de fișiere.



Arată răspunsuri în modul teletext;  
Pornește o căutare rapidă înainte în browserul de fișiere.



Selectează diferite subtitluri (doar pentru canalele de televiziune digitale)



Selectează diferite limbi audio doar pentru canalele de televiziune digitale)

## Setare inițială și căutarea canalelor de televiziune

Televizorul este prevăzut cu o funcție de căutare automată a canalelor, are caută canale terestre (DVB-T), canale prin cablu (DVB-C) și canale analogice.

Inițializați căutarea și aveți apoi posibilitatea de a copia canalele de televiziune în patru liste de favorite și de a le sorta în ordinea preferinței.

Există 1000 poziții pentru canale DVB-T și DVB-C și 100 pentru canale analogice.

### Diverse setări

În funcție de tipul de antenă conectată, puteți decide ce canale doriți să căutați.

- Caută canalele de televiziune digitale terestre, la pagina 15.
- Caută canalele de televiziune digitale de la furnizorul de cablu, la pagina 15.
- Caută canalele de televiziune analogice, în capitolul "Funcții speciale", începând cu pagina 53.
- Alte setări pentru canalele digitale de televiziune după setarea inițială pot fi găsite în capitolul "Funcții speciale", începând cu pagina 50.

#### Notă:

- Selectați limba și țara pentru toate tipurile, apoi continuați să citiți respectivul capitol.

## Selectarea limbii, a țării și a modului de funcționare

- 1 Porniți televizorul din standby cu »«, »1...0« sau »P+« ori »P-«.
  - În timpul setării inițiale, se va afișa »Installation Guide« (Ghidul de Instalare).

### Ajutor:

- Dacă acest meniu nu este afișat, readuceți televizorul la setările implicite (vezi pagina 41).
- 2 Selectați limba meniului cu »<«, »>«, »v« sau »^« și apăsați »OK« pentru a confirma.
  - 3 Selectați modul cu »<« sau »>« și apăsați »OK« pentru a confirma.
    - Setările folosite în »Home Mode« ajută la economisirea de energie.
    - În mod alternativ, se poate selecta elementul de meniu »Shop Mode« pe care vânzătorul îl poate folosi pentru a demonstra funcțiile dispozitivului.

### Notă:

- Închideți »Shop Mode« prin readucerea televizorului la setările implicite (vezi pagina 41).
- 4 Selectați țara în care funcționează televizorul »<«, »>«, »v« sau »^« și apăsați »OK« pentru a confirma.
    - Apare meniul »Source Setup« cu rândul »Connection Type« marcat.

### Notă:

- Puteți găsi o descriere a modului de reglare a canalului TV ales - în funcție de antena conectată - în capitolele următoare.

## Reglarea canalelor de televiziune terestre (DVB-T)

- 1 În meniul »Source Setup« (Setarea Sursei), în rândul »Connection Type« (Tipul de Conexiune), selectați opțiunea »Air« cu »◀« sau »▶«.
- 2 Selectați rândul »Scan Type« cu »▼« sau »▲«.  
Folosii »◀« sau »▶« pentru a seta tipul de scanare necesar:
  - »DTV«, scanați pentru a găsi canale TV digitale;
  - »ATV«, scanați pentru a găsi canale TV analogice;
  - »ATV & DTV«, scanați pentru a găsi canale TV analogice și digitale.

### Atenție:

- Sursa de energie a antenei (5V ---) poate fi pornită doar dacă antena este o antenă activă de interior cu un amplificator de semnal și dacă nu este deja alimentată cu tensiune de la o priză de rețea (sau o alimentare similară). Altfel puteți cauza un scurt circuit și deteriora antena în mod ireparabil.
- 3 Selectați rândul »Active Antenna Power« cu »▼« sau »▲«.  
Porniți sursa de alimentare a antenei cu »◀« sau »▶« (»On«).
  - 4 Începeți scanarea cu »●●« (verde).
    - Apare meniul »Search Results« și începe căutarea canalelor TV.
    - În funcție de numărul de canale recepționat, aceasta poate dura câteva minute.
    - Scanarea se încheie imediat ce apare »PROGRAM TABLE« (Lista canalelor).

### Notă:

- Puteți abandona căutarea apăsând »MENU«.
- 5 Apăsați »MENU« pentru a încheia setarea.

## Reglarea canalelor de televiziune de la furnizorul de cablu (DVB-C)

- 1 În meniul »Source Setup« (Setarea Sursei), în rândul »Connection Type« (Tipul de Conexiune), selectați opțiunea »Cable« cu »◀« sau »▶«.
- 2 Selectați rândul »Scan Type« cu »▼« sau »▲«.  
Folosii »◀« sau »▶« pentru a seta tipul de scanare necesar:
  - »DTV«, scanați pentru a găsi canale TV digitale;
  - »ATV«, scanați pentru a găsi canale TV analogice;
  - »ATV & DTV«, scanați pentru a găsi canale TV analogice și digitale.
- 3 Selectați rândul »Cabel Scan Type« (Tip de scanare cablu) cu »▼« sau »▲«. Selectați opțiunea preferată (»Quick« (Rapid) sau »Full« (Complet)) cu »◀« sau »▶«.
  - Funcția de căutare »Quick« (Rapid) setează canalele în funcție de informațiile oferite de furnizorul de cablu în semnalul de transmisie.
  - Dacă se selectează opțiunea »Full« (Complet), se va scana întreaga gamă de frecvențe. Căutarea poate dura mult timp cu această opțiune. Această opțiune este recomandată dacă furnizorul de cablu nu susține tipul de scanare »Quick« (Rapid).

### Notă:

- Puteți accelera căutarea. În acest scop, aveți nevoie de informații privind frecvența și identitatea rețelei. În mod normal puteți găsi aceste date la furnizorul de cablu sau în forumurile de pe internet.
- 4 Începeți scanarea cu »●●« (verde).
    - Apare meniul »Search Results« și începe căutarea canalelor TV.
    - În funcție de numărul de canale recepționat, aceasta poate dura câteva minute.
    - Scanarea se încheie imediat ce apare »PROGRAM TABLE« (Lista canalelor).

### Notă:

- Puteți abandona căutarea apăsând »MENU«.
- 5 Apăsați »MENU« pentru a încheia setarea.

## Modificarea listei de canale pentru canalele digitale

Canalele găsite folosind scanarea sunt salvate în »PROGRAM TABLE« (Lista de canale).

Puteți șterge canalele care nu vă sunt necesare din lista de canale și bloca anumite canale (Control parental).

De asemenea puteți adăuga canale la lista de favorite; în plus, puteți schimba ordinea canalelor din lista de favorite.

Cu »♦♦♦« (verde) puteți afișa canalele care aparțin unei rețele.

Treceți la următoarea pagină din lista de canale cu »P+« și la pagina anterioară cu »P-«.

Cu »♦♦♦♦« (galben) puteți deschide »LIST MANAGEMENT« în cadrul listei de canale.

În List Management (Gestiunea Listelor) vă puteți crea propria listă de favorite.

## Selectarea listelor de canale

- 1 Deschideți meniul utilizând »MENU«.
- 2 Selectați meniul »SOURCE SETUP« cu »▼« sau »▲« și apăsați »OK« pentru a confirma.  
- Este afișat meniul »SOURCE SETUP«.
- 3 Selectați rândul »Programe Table« cu »▼« sau »▲« și apăsați »OK« pentru a confirma.  
- Este afișat meniul »PROGRAM TABLE«.

### Important:

- Lista de canale și lista de favorite sunt salvate separat în funcție de diferitele surse de intrare (cablu și aer).
- La deschiderea listei de canale, apare lista de canale pentru semnalul de intrare curent.

### Notă:

- Dacă în Program Table apare **CA** adăugat la numele canalului, aveți nevoie de un modul CA și o cartelă inteligentă (smart card) pentru a urmări aceste canale.





## Crearea listelor de favorite

Vă puteți salva canalele favorite în maxim patru liste de favorite (FAV 1 până la FAV 4).

### Note:

- Listele de favorite trebuie create separat pentru toate sursele de intrare (cablu și aer).
  - Puteți selecta lista de favorite apăsând »FAV«.
- 1 În meniul »PROGRAM TABLE«, vizualizați lista cu »♦♦♦♦« (galben).
  - 2 Selectați canalul ales cu »▼« sau »▲«.
  - 3 Introduceți canalul în listele de favorite de la 1 la 4 cu »◀« sau »▶« și apăsați »OK« pentru a confirma.
    - Poziția din lista de favorite este marcată cu »✓«.
    - Puteți introduce același canal în mai mult de o listă de favorite.
    - Fiecare listă de favorite poate stoca până la 255 de canale.

### Notă:

- Puteți șterge canalele din lista de favorite. Selectați canalul cu »▼«, »▲«, »◀« sau »▶« și apăsați »OK« pentru a-l șterge.
  - Atunci când ștergeți un canal din lista de favorite, ordinea din lista de favorite se actualizează.
- 4 Apăsați »MENU« pentru a finaliza setarea.

## Sortarea canalelor din lista de favorite

Puteți schimba ordinea canalelor din lista de favorite.

- 1 În meniul »PROGRAM TABLE« selectați lista de favorite de la »1« la »4«.
- 2 Selectați canalul cu »▼«, »▲«, »◀« sau »▶« și marcați-l cu »♦« (roșu).
- 3 Mutați canalul la noua poziție cu »▼«, »▲«, »◀« sau »▶« și apăsați »OK« pentru a confirma.

### Note:

- Repetați pașii 2 și 3 dacă doriți să schimbați alte canale din aceeași listă de favorite.
  - Repetați pașii de la 1 la 3 dacă doriți să schimbați alte canale dintr-o altă listă de favorite.
- 4 Ieșiți din lista de favorite curentă cu »♦♦♦♦« (albastru).
    - Va apărea întreaga listă de canale.

## Ștergerea canalelor

- 1 În meniul »PROGRAM TABLE« selectați canalul de șters cu »▼«, »▲«, »◀« sau »▶« și apăsați »♦« (roșu) pentru a activa.
- 2 Ștergeți canalul curent cu »♦♦♦« (galben); ștergeți toate canalele cu »♦♦♦♦« (albastru).
- 3 Confirmați ștergerea cu »♦♦« (verde).
- 4 Ieșiți din procesul de ștergere cu »◀«.

## Omiterea canalelor

Puteți marca posturile de televiziune care să fie omise atunci când selectați cu »▲« sau »▼«. Acestea se pot selecta totuși folosind butoanele numerice.

- 1 În meniul »PROGRAM TABLE« vizualizați lista cu »♦♦♦« (galben).
- 2 Selectați canalul preferat cu »▼« sau »▲«.
- 3 Selectați coloana »Skip« (omitere) cu »◀« sau »▶« și folosiți »OK« pentru a marca canalul.
  - Canalul este marcat cu »✓«.

### Notă:

- Canalele pot fi reactivate. Selectați canalul cu »▼« sau »▲«, apoi selectați coloana »Skip« și reactivați canalul cu »OK«.

## Setări de imagine

- 1 Deschideți meniul utilizând »MENU«.
- 2 Selectați elementul de meniu »PICTURE SETTINGS« (Setări de imagine) cu »▼« sau »▲« și apăsați »OK« pentru a confirma.  
- Apare meniul »PICTURE SETTINGS«.

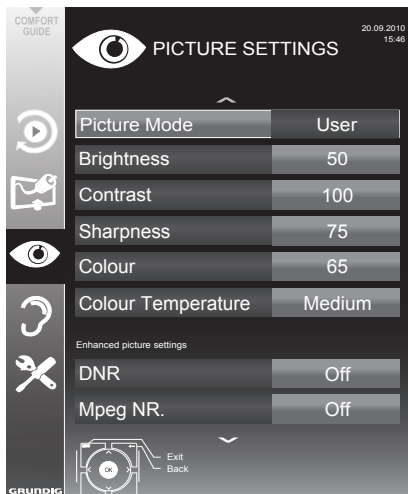

- 3 Selectați rândul »Picture Mode« (Mod Imagine), »Brightness« (luminozitate), »Contrast«, »Sharpness« (Claritate), »Colour« (Culoare), sau »Colour Temperature« (Temperatură culoare) cu »▼« sau »▲«.  
Selectați valoarea cu »◀« sau »▶« și apăsați »OK« pentru a confirma.

### Note:

- La schimbarea valorilor cu »◀« sau »▶«, ecranul va fi împărțit. Puteți vedea setarea curentă în partea stângă, iar noua setare în partea dreaptă.
  - În meniul »PICTURE SETTINGS« puteți găsi și alte setări suplimentare.
- 4 Selectați rândul »DNR«, »Mpeg NR.«, »Vibrant Colour«, »Perfect Clear«, »Film Mode«, »Gamma«, »Dynamic Contrast«, »Dynamic Backlight«, »Backlight« sau »MEMC« cu »▼« sau »▲«.  
Selectați valoarea cu »◀« sau »▶« și apăsați »OK« pentru a confirma.

### Note:

- Puteți selecta funcția »Mpeg NR.« doar la canalele digitale și AV.

»Mpeg NR.« reduce orice interferență de la artefacte (blocuri de pixeli) de la programe digitale datorită comprimării MPEG (ca de la un receptor DVB-T sau lector DVD).

- »Film Mode« (Mod Film) detectează și procesează filmele automat pentru toate sursele de canale. Acest lucru înseamnă că veți avea întotdeauna o imagine optimă.

Această funcție există în modurile 480i, 576i și 1080i în redarea TV playback și pentru alte surse de canale.

Dacă opțiunea »Film mode« este activată pentru programe fără semnal de film, pot apărea probleme minore precum înghețarea imaginii, subtitrări nefuncționale, sau linii fine în imagine.

- Funcția »Dynamic Contrast« (Contrast dinamic) adaptează contrastul în mod dinamic și optim pentru respectivul conținut de imagine.

- Cu »Dynamic Backlight« (Lumină de fundal dinamică), dispozitivul adaptează în mod optim iluminarea de fundal la conținutul de imagine.

- »Backlight« (Lumina de fundal) poate fi setată doar manual atunci când funcția »Dynamic Backlight« este dezactivată.

- »MEMC« va apărea numai în meniurile produselor LCD cu caracteristica 200 Hz PPR și ale produselor LCD cu caracteristica 400 Hz PPR.

- 5 Apăsați »MENU« pentru a încheia setarea.

## Setări audio

- 1 Deschideți meniul utilizând »MENU«.
- 2 Selectați elementul de meniu »SOUND SETTINGS« (Setări audio) cu »▼« sau »▲« și apăsați »OK« pentru a confirma.  
- Apare meniul »SOUND SETTINGS«.

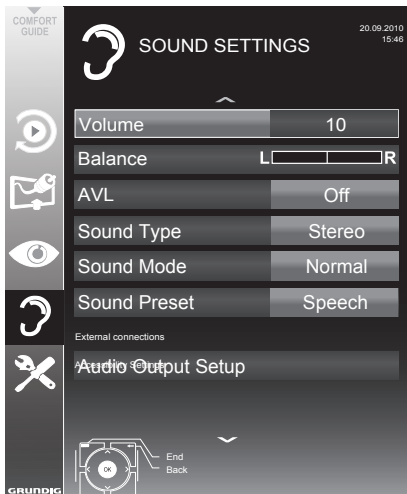

### Notă:

- Alte operațiuni sunt explicate în secțiunile următoare.

## Volume

- 1 Selectați rândul »Volume« (volum) cu »▼« sau »▲« și schimbați setarea cu »◀« sau »▶«.

## Balans

- 1 Selectați rândul »Balance« (balans) cu »▼« sau »▲« și schimbați setarea cu »◀« sau »▶«.

## Volum automat

Canalele de televiziune sunt transmise la volume diferite. Funcția de limitare automată a volumului (AVL) înseamnă că volumul este menținut la același nivel atunci când comutați canalele.

- 1 Selectați rândul »AVL« cu »▼« sau »▲« și selectați opțiunea »On« cu »◀« sau »▶«.

### Notă:

- Dacă setarea »SRS TS HD« a fost selectată pe rândul »Audio Mode« (mod audio), rândul AVL nu poate fi selectat.

## Stereo / sunet pe două canale, mono

Dacă dispozitivul recepționează programe cu două canale, de ex. un film cu sunetul original pe rândul de sunet B (afișaj: »Dual II«) și versiunea dublată pe canalul de sunet A (afișaj: »Dual I«), puteți selecta canalul de sunet dorit.

În cazul în care dispozitivul recepționează programe stereo sau Nicam, acesta comută automat pe sunet stereo (afișaj: »Stereo«).

În cazul în care calitatea de recepționare a sunetului stereo este slabă, puteți comuta sunetul pe »Mono«.

- 1 Selectați rândul »Audio Type« (tip audio) cu »▼« sau »▲« și reglați setarea utilizând »◀« sau »▶«.

## Lățime stereo

Lățește ieșirea audio pentru programe stereo și îmbunătățește sunetul cu recepție mono.

- 1 Selectați rândul »Audio Mode« (mod audio) cu »▼« sau »▲«.
- 2 Selectați opțiunea »Spatial« (spațial) cu »◀« sau »▶«.

## Efecte audio

Acest meniu oferă trei efecte de sunet prestabilite (Muzică, Natural și Vorbire) și o setare care va fi creată de dumneavoastră (Utilizator).

- 1 Selectați rândul »Sound Preset« (reglaj sunet) cu »▼« sau »▲«.
- 2 Selectați efectul de sunete »Music« (muzică), »Natural« sau »Speech« (vorbire) apăsând »◀« sau »▶«.

### Notă:

- Opțiunea »User« (utilizator) este activă atunci când setarea »Sound mode« (mod audio) este selectată ca »Normal sau »Spatial«.

## SRS TruSurround HD

SRS TruSurround HD este o tehnologie audio patentată integrată în televizor și care are nevoie doar de difuzoarele incluse pentru a produce un efect Sound Surround.

- 1 Selectați rândul »Sound Mode« (mod audio) cu »▼« sau »▲«.
- 2 Selectați opțiunea »SRS TS HD« cu »◀« sau »▶«.
- 3 Selectați rândul »SRS Sound Preset« cu »▼« sau »▲«.
- 4 Selectați efectul audio »Music«, »Natural« sau »Speech« cu »◀« sau »▶«.

## Egalizator

Egalizatorul vă oferă o setare audio pe care o puteți crea.

Egalizatorul apare în meniu când se selectează »Sound mode« ca »Spatial« sau »Normal« și »Sound Medium« ca »User«.

- 1 Selectați »Equalizer« (egalizator) cu »▼« sau »▲« și apăsați »OK« pentru a confirma. Apare meniul »EQUALIZER«.

### Notă:

- Dacă setarea »SRS TS HD« a fost selectată în rândul »Sound Mode«, linia »Equalizer« nu va indica.
- 2 Selectați banda de frecvență »120Hz« cu »▼« sau »▲«.  
Setați valoarea preferată cu »◀« sau »▶«.
  - 3 Setați următoarea bandă de frecvență cu »▼« sau »▲« și repetați setarea.
  - 4 Apăsați »←« pentru a salva setarea.

## Descriere audio (Subtitrări audio)

Descrierea audio este un canal audio suplimentar destinat persoanelor cu probleme de vedere. Sunt descrise activitățile, mediul ambiant, modificările de scene sau aspectul, gesturile și expresiile faciale ale actorilor.

În cazul posturilor de televiziune digitale, acest sunet este transmis în același timp cu sunetul normal. Disponibilitatea depinde de canal și emițător.

- 1 Selectați rândul »Audio Description« (descriere audio) cu »▼« sau »▲« și selectați opțiunea »On« cu »◀« sau »▶«.
- 2 Selectați rândul »Volume« cu »▼« sau »▲« și modificați volumul cu »◀« sau »▶«.

## Înșirea din setări



- 1 Apăsați »MENU« pentru a finaliza setările.

\* Sub licența SRS Labs, Inc. TruSurround HD, SRS și simbolul  sunt mărci înregistrate ale SRS Labs, Inc.





# FUNȚIONAREA TELEVIZORULUI

## Funcții de bază

### Pornire și oprire







- 1 Apăsăți »«, »1...0« sau »P+« ori »P-« pentru a porni televizorul din modul standby.
- 2 Apăsăți »« pentru a trece televizorul în modul standby.

### Selectarea canalelor





- 1 Apăsăți »1...0« pentru a selecta canalele direct.
- 2 Selectați canalele pas cu pas cu »P+« sau »P-«.
- 3 Deschideți lista de canale apăsând »OK«, selectați postul preferat cu »«, »«, »« sau »« și apăsăți »OK« pentru a confirma. Leșiți din lista de canale cu »MENU«.

### Selectarea canalelor din liste

Puteți selecta posturi din diferite liste (de ex. all channels (toate canalele), FAV 1 la FAV 4).

- 1 Apăsăți »FAV« pentru a apela prezentarea generală a listelor de canale.  
- Este afișată prezentarea generală.
- 2 Selectați o listă de canale cu »« sau »« și deschideți-o cu »OK«.
- 3 Selectați un canal cu »«, »«, »« sau »« și apăsăți »OK« pentru a confirma.
- 4 Apăsăți »MENU« pentru a închide lista de canale.

### Selectarea unui canal AV presetat

- 1 Apelați meniul »Select Source« cu »«.
- 2 Selectați un canal presetat AV cu »«, »«, »« sau »« și apăsăți »OK« pentru a confirma.
- 3 Utilizați »1...0« pentru a trece înapoi la canalul de televiziune.

### Ajustarea volumului

- 1 Ajustați volumul cu ajutorul butoanelor »+  -«.

### Oprirea și pornirea sonorului



- 1 Apăsăți »« pentru a opri sunetul (silențios) și pentru a-l porni din nou.

## Afișarea informațiilor

- 1 Apăsăți »?« pentru a afișa informațiile.  
- Afișajul dispăre automat după scurt timp.

## Înghețarea imaginii

Dacă doriți să vizualizați o anumită scenă mai mult timp, aveți posibilitatea de a îngheța imaginea programului curent.





- 1 Activați funcția de înghețare a imaginii cu »«.
- 2 Părăsiți funcția de înghețare a imaginii cu »«.

### Notă:

- Dacă se conectează un suport extern de date la televizor, funcția time shift este activată cu »«. Funcția time shift este descrisă la pagina 27.

## Setări de imagine

Sunt disponibile diverse setări de imagine.





- 1 Deschideți meniul Tools (instrumente) cu »TOOLS«.
- 2 Selectați articolul din meniu »Picture mode« (mod imagine) cu »« sau »«.
- 3 Selectați »User« (utilizator), »Eco TV«, »Vivid«, »Natural«, »Movie«, »Sports« sau »Game« apăsând »« sau »«.

### Notă:

- Setarea de imagine »Game« (joc) poate fi selectată doar în modurile »HDMI«, »Component« și »PC«.

## Setări audio

Sunt disponibile diverse setări audio.

- 1 Deschideți meniul Tools (instrumente) cu »TOOLS«.
- 2 Selectați articolul din meniu »Sound preset« (presetare sunet) cu »« sau »«.
- 3 Selectați setările audio »User« (utilizator), »Music« (muzică), »Natural« sau »Speech« (discurs) apăsând »« sau »«.

### Notă:

- » Opțiunea »User« (utilizator) este activă atunci când setarea »Sound mode« (mod audio) este selectată ca »Normal« sau »Spatial«.

# FUNȚIONAREA TELEVIZORULUI

## Limbă audio

Puteți selecta diferite limbi atunci când urmăriți canalele digitale. Acest lucru depinde de programul difuzat.

- 1 Deschideți meniul de selecție cu »«.
- 2 Selectați limba utilizând butoanele »V« sau »^« și apăsați »OK« pentru a confirma.

## Subtitrări

Există diverse subtitrări disponibile la canalele TV digitale. Acest lucru depinde de programul difuzat.

- 1 Deschideți meniul de selecție cu »«.
- 2 Selectați subtitrările cu »V« sau »^« și apăsați »OK« pentru a confirma.

## Funcția Zoom

- 1 Deschideți meniul Tools (instrumente) cu »TOOLS«.
- 2 Selectați articolul din meniu »Zoom« cu »V« sau »^«.
- 3 Apăsați »OK« în mod repetat pentru a mări afișajul în trei etape.

## Modul eco

Această funcție vă permite să reduceți energia consumată.

- 1 Deschideți meniul Tools (instrumente) cu »TOOLS«.
- 2 Selectați articolul din meniu »ECO TV« cu »V« sau »^«.
- 3 Treceți în modul Eco folosind »<« sau »>«.
- 4 Închideți modul Eco folosind din nou »<« sau »>«.

## Funcția Zapping

Această funcție înregistrează canalul pe care îl priviți în acest moment în timp ce comutați pe altele (zapping).

- 1 Apăsați »1...0« sau »P+«, »P-« pentru a selecta postul ce trebuie stocat în memoria zapping și apăsați »←« pentru a confirma.
- 2 Apăsați »1...0« sau »^«, »V« pentru a comuta pe alt canal TV.
- 3 Apăsați »←« pentru a comuta între canalul salvat și ultimul canal vizualizat.
- 4 Închideți funcția cu »MENU«.

## Ghid TV electronic

Ghidul electronic de programe oferă o prezentare generală a tuturor programelor care vor fi difuzate în săptămâna următoare (exclusiv pentru posturile digitale).

- 1 Apăsați »GUIDE« pentru a vizualiza informațiile programelor.

### Note:

- Nu toate posturile oferă un ghid TV detaliat.
  - Numeroși emițători oferă programul zilnic însă fără descrieri detaliate.
  - Există emițători care nu oferă niciun fel de informație.
- 2 Apăsați »V« sau »^« pentru a selecta un canal TV.  
- Sunt afișate programele canalului de televiziune selectat pentru astăzi.
  - 3 Comutați pe informațiile despre programul curent cu »>«.

### Note:

- Puteți deschide și închide informațiile vaste ale programului utilizând »?«.
  - Puteți adăuga canalul selectat la memorie apăsând »OK«.
- 4 Apăsați »V« pentru a selecta informațiile despre programul următor și »^« pentru a reveni la informațiile programului curent.
  - 5 Selectați programe pentru următoarele zile cu »••« (verde) și reveniți la ziua curentă cu »•« (roșu).
  - 6 Reveniți la selecția canalului cu »<«.

### Notă:

- Filtrați pentru anumite programe cu »••••« (albastru), selectați tipul de canal cu »<«, »>«, »V« sau »^« și apăsați »OK« pentru a confirma. Sunt afișate programele care corespund tipului de canal selectat.
- 7 Părăsiți ghidul TV electronic cu »MENU«.

## Modificarea formatului imaginii

Televizorul comută automat pe formatul 16:9 dacă acest format este detectat prin intermediul mufei SCART.

- 1 Selectați formatul imaginii cu »«.
  - Formatul de imagine selectat (de exemplu »16:9«) apare pe ecran.
  - Puteți alege între următoarele formate de imagine:

### Format »Auto«

Formatul imaginii este comutat automat pe »16:9« pentru programele 16:9.

Formatul imaginii este comutat automat pe »4:3« pentru programele 4:3

### Formate »16:9« și »14:9«

În timpul redării programelor în format 4:3, imaginea este alungită pe orizontală dacă se selectează formatul »16:9« sau »14:9«.

Geometria imaginii este alungită orizontal. În cazul surselor de semnal 16:9 (de la un „set-top box” la o mufă SCART) imaginea umple complet ecranul și la geometria corectă.

### Format »4:3«

Imaginea este prezentată în format 4:3.

### Format »LetterBox«

Formatul este adecvat pentru programele în format 16:9.

Chenarele negre prezente de obicei în partea superioară și în partea inferioară a ecranului sunt eliminate, imaginile 4:3 umplu ecranul.

Imaginile transmise sunt mărite însă sunt ușor trunchiate în partea superioară și în cea inferioară. Geometria imaginii rămâne neschimbată.

### Format »Subtitle«

Dacă nu puteți citi subtitrările care apar în partea inferioară a ecranului, selectați »Subtitle«.

## Format »Panorama«

Această setare este potrivită pentru filmele cu un format foarte lat.

În timpul redării programelor în format 4:3, imaginea este alungită pe orizontală dacă se selectează funcția »Panorama«. Geometria imaginii este alungită orizontal.

## Format »OverScan«

În acest mod, imaginile HD nu sunt tăiate de mufele HDMI sau mufele componente și sunt afișate în dimensiunea originală. Acest lucru este valabil doar în modul HDMI și pentru rezoluții de 720p sau mai mari.

## Informații privind înregistrarea și redarea programelor de televiziune

- Înregistrarea și redarea programelor de televiziune este posibilă doar cu canale TV digitale (DVB-T și DVB-C).
- Canalele TV digitale (DVB-T și DVB-C) pe care le puteți înregistra și reda depind și de emițător.
- Înregistrarea și redarea programelor, la fel ca și funcția time shift, pot fi efectuate doar folosind un suport de date extern (hard drive sau stick de memorie USB). Suportul de date ar trebui să aibă o capacitate minimă de stocare de 2 GB.
- Înregistrările pot fi efectuate cu majoritatea suporturilor de date de pe piață. Totuși, nu putem garanta funcționarea pentru toate suporturile de date.
- Dacă un program a fost înregistrat pe un suport extern de date, acesta poate fi redat doar pe televizor. Redarea acestor programe nu este posibilă pe alte dispozitive.
- Dacă trimiteți televizorul la reparat și trebuie înlocuite componente hardware, este posibil să nu puteți reda înregistrările pe televizorul reparat.
- Recepția serviciului de difuzare SKY este în prezent posibilă doar în Germania cu o set-top box adecvată sau un modul CA adecvat.
- Grundig nu acceptă nicio răspundere pentru pierderi de date salvate pe un suport de date extern.

## Posibile limitări la utilizarea unui suport de date extern

În funcție de emițător, pot exista diverse restricții în ce privește unele funcții pentru unele canale TV.

### **GRUNDIG nu are nicio influență asupra acestor restricții.**

- Înregistrarea unui program pe un suport extern de date poate fi dezactivată de emițător. Dacă apare pe ecran mesajul »URI\* protected! PVR function is blocked« înregistrarea sau funcția timeshift este restricționată (o singură înregistrare posibilă) sau dezactivată (înregistrarea nu este posibilă) de emițător.  
\* URI = Informații drepturi utilizator (Informații Copyright).
- Dacă înregistrați și salvați un program în arhiva unui suport de date extern, redarea poate fi restricționată. Emițătorul vă poate permite să vizualizați programul o dată sau de mai multe ori, dar ar putea fi disponibil numai pentru o anumită perioadă de timp.
- Programele nepotrivite pentru minori vor necesita introducerea unui număr PIN imediat înainte de începerea înregistrării. Dacă nu se acordă această autorizație, înregistrarea nu pornește.
- Copierea unui program de pe un canal digital TV pe un înregistrator video sau DVD folosind mufa »AV 1« (semnal analogic de imagine/sunet) poate fi de asemenea restricționată de emițător. Este necesar mai întâi ca dispozitivul să suporte funcția de copiere.



# ÎNREGISTRARE USB

## Conectarea suportului extern de date

### Note:

- Înainte de conectarea suportului de date, comutați televizorul în stand-by utilizând butonul »**⏻**«. Conectați dispozitivul și porniți televizorul din nou.
- Înainte de deconectarea suportului de date extern, televizorul trebuie trecut în stand-by, pentru a nu avea loc pierderi de date.
- Televizorul dumneavoastră are două mufe USB, »**USB1**« și »**USB2**«. »**USB1**« este folosită pentru conectarea suportului de date, care necesită o sursă suplimentară de alimentare cu energie, de exemplu hard disk-uri externe.

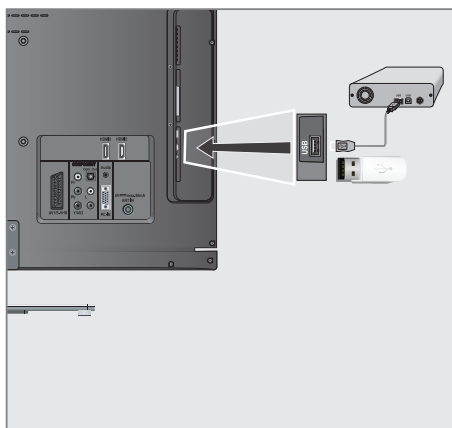

- 1 Conectați interfața »**USB1**« a televizorului și mufa corespunzătoare a suportului de date (unitate de disc externă) utilizând un cablu USB;

### sau

introduceți fișa USB a stick-ului de memorie USB în mufa »**USB2**« a televizorului.

- 2 Confirmați afișajul »**USB**« cu »**•••**« (verde).  
- Apare browserul de fișiere

### Note:

- Mufa »**USB2**« a televizorului alimentează o putere maximă de 500 mA conform specificațiilor USB. Discurile dure externe care necesită mai multă putere pot fi conectate, așadar, numai la »**USB1**« a televizorului.
- Dacă utilizați un cablu de rețea pentru unitățile de disc externe care au fost conectate la interfața »**USB1**« a televizorului, acest cablu de rețea trebuie de asemenea deconectat de la alimentarea cu energie când se oprește televizorul.
- Suportul de date extern nu poate fi deconectat de la televizor în timpul accesării datelor de pe suportul de date.

## Setări pentru înregistrarea USB

### Selectarea meniului

- 1 Deschideți meniul utilizând »**MENU**«.
- 2 Selectați rândul »**USB RECORDING**« cu »**▼**« sau »**▲**« și apăsați »**OK**« pentru a confirma.  
- Apare meniul »**USB RECORDING**«.



## Pornirea previzualizării automate

Dacă previzualizarea automată este pornită, apare o previzualizare a fișierului selectat în browserul de fișiere.

- 1 Selectați rândul »Auto Preview« (previzualizare automată) cu »▼« sau »▲«.
- 2 Activați funcția cu »◀« sau »▶« (»On«).
- 3 Apăsați »MENU« pentru a încheia setarea.

## Îndepărtarea în siguranță a discului

- 1 Selectați rândul »Safely Remove Disk« cu »▼« sau »▲« și apăsați »OK« pentru a confirma.

### Notă:

- Discul poate fi acum îndepărtat de la interfață.

## Selectarea suporturilor de date externe

Dacă sunt conectate mai multe suporturi de date externe la televizor, puteți selecta suportul de date preferat.

- 1 Selectați rândul »Disk« cu »▼« sau »▲«
- 2 Selectați suportul de date dorit cu »◀« sau »▶«.
- 3 Apăsați »MENU« pentru a încheia setarea.

## Selectarea unei partiții de pe suportul extern de date

Dacă pe suportul extern de date există mai multe partiții, selectați partiția pe care doriți să o utilizați.

- 1 Selectați rândul »Partition« cu »▼« sau »▲«.
- 2 Selectați partiția pe care doriți să o utilizați cu »◀« sau »▶«.
- 3 Apăsați »MENU« pentru a încheia setarea.

## Testarea suportului extern de date

Puteți supune suportul de date extern la un test și stabili dacă este adecvat pentru funcția aleasă.

- 1 Selectați rândul »Disk« cu »▼« sau »▲«.  
Dacă sunt conectate mai multe suporturi de date, selectați suportul de date preferat cu »◀« sau »▶«.
- 2 Selectați rândul »Partition« cu »▼« sau »▲«.  
Dacă sunt disponibile mai multe partiții, selectați partiția pe care doriți să o utilizați cu »◀« sau »▶«.
- 3 Selectați rândul »Check Disk« cu »▼« sau »▲« și apăsați »OK« pentru a confirma.  
- Se afișează informațiile de pe suportul de date.
- 4 Apăsați »MENU« pentru a încheia setarea.

## Time shift – întreruperea temporară a programelor

Puteți întrerupe temporar programul pe care îl urmăriți. Aceasta este o funcție utilă de exemplu dacă sună telefonul în timp ce urmăriți un film și nu doriți să pierdeți nimic.

Pe ecran apare un afișaj de înghețare a imaginii iar programul este înregistrat în memoria time shift a suportului extern de date.

În modul time shift puteți înregistra maxim 20 minute din programul curent.

- 1 Apăsăți »■|« pentru a întrerupe temporar programul curent.
  - Imaginea este înghețată și sunt afișate time shift timpul de înregistrare rămas.
- 2 Apăsăți »▶|« pentru a relua programul.
  - Programul va continua să fie înregistrat.

### Notă:

- Funcțiile următoare sunt posibile atunci când televizorul se află în modul time shift:
  - Derulare rapidă înapoi, apăsați »◀◀« de mai multe ori, în funcție de viteză dorită ( imaginea este înghețată în timpul derulării înapoi);
  - Derulare rapidă înainte, apăsați »▶▶« de mai multe ori, în funcție de viteză;
  - Selectați pauza apăsând »■|«.
- 3 Apăsăți »■|« pentru a încheia funcția time shift.
  - Apare mesajul »Live programme« și veți vedea programul curent fără time shift.
  - Scenele din memoria time shift sunt șterse

## Înregistrarea programelor

Puteți înregistra programe. Datele acestor programe sunt înregistrate pe un suport extern de date iar arhiva este gestionată prin intermediul televizorului.

Următoarele valori aproximative se aplică înregistrării:

Timpul de înregistrare pentru programele high-definition (HD) este de 7 minute cu 1 GB de memorie, pentru programe standard este de 26 minute.

În timpul înregistrării puteți urmări un alt program din arhivă.

Nu puteți modifica setările prestabilite.

## Înregistrarea imediată a unui program

- 1 Selectați canalul utilizând »1...0« sau »P+«, »P-« și apăsați »■|« pentru a începe înregistrarea.
  - Sunt afișate informațiile privind înregistrarea: simbolul de înregistrare, numele canalului, programul, timpul de înregistrare și spațiul de memorie disponibil.
  - După scurt timp, aceste informații dispar.
- 2 Pentru a încheia înregistrarea, apăsați »■|«.
- 3 Confirmați afișajul cu »●●« (verde);  
sau  
Apăsăți »●●« (roșu) pentru a continua înregistrarea.

### Note:

- După finalizarea înregistrării, aceasta este stocată automat pe suportul extern de date.
- Meniul »RECORDED FILES«, cu programele arhivate, poate fi deschis cu »REC.LIST«.
- În cazul deconectării suportului extern de date de la interfața USB în timpul înregistrării, înregistrarea este anulată automat și nu este salvată pe suportul extern de date.
- Redați înregistrările pe care le-ați înregistrat cu unitățile de disc formate FAT32, în modul USB.

## Înregistrarea unui program din lista de canale

- 1 Deschideți »CHANNEL LIST« cu »OK«.
- 2 Selectați un canal cu »V«, »^«, »<« sau »>« și apăsați »OK« pentru a confirma.
- 3 Apăsați »MENU« pentru a ieși din lista de canale.
- 4 Apăsați »« pentru a începe înregistrarea.
  - Sunt afișate informațiile privind înregistrarea: simbolul de înregistrare, numele canalului, programul, timpul de înregistrare și spațiul de memorie disponibil.
  - După scurt timp, aceste informații dispar.
- 5 Apăsați »■« pentru a încheia înregistrarea.
- 6 Confirmați afișajul cu »♦♦« (verde);

### sau



Apăsați »♦« (roșu) pentru a continua înregistrarea.

## Configurarea prealabilă a programelor pentru înregistrare

### ... utilizând ghidul TV electronic

Puteți utiliza datele din ghidul TV electronic pentru înregistrare.

Se pot seta în prealabil 25 de programe pentru înregistrarea cu ajutorul cronometrului ca memento.

- 1 Apăsați »GUIDE« pentru a afișa informațiile canalului.
  - Apare ghidul TV electronic.
- 2 Selectați canalul TV preferat cu »V« sau »^«.
- 3 Comutați pe informațiile despre programul curent cu »>«.
- 4 Selectați programul ales cu »V« sau »^«.
- 5 Confirmați programul cu »«.
  - Simbolul »« apare după numele programului, iar datele au fost adăugate la cronometru.

### Notă:

- Dacă trebuie schimbate datele pentru înregistrare, folosiți »♦♦♦« (galben) și »♦♦♦♦« (albastru) pentru a comuta la »SCHEDULED EVENTS«, apăsați »♦♦♦« (verde), modificați datele și salvați-le cu »♦♦♦« (verde).
- 6 Apăsați »MENU« pentru a ieși din meniu.

### Note:

- Înainte de a începe înregistrarea cronometrată, apare un mesaj de avertizare cu o numărătoare inversă de 20 secunde; aceasta vă oferă posibilitatea de a reveni la canalul de televiziune programat.
- Dacă înregistrarea cronometrată începe în timpul redării, aceasta din urmă nu este întreruptă. Înregistrarea are loc automat pe fundal atâta timp cât nu selectați »Yes« la afișarea mesajului de numărătoare inversă.

## ... introducând datele manual

Se pot seta în prealabil 25 de programe pentru înregistrarea cronometrată.

- 1 Apăsăți »GUIDE« pentru a afișa informațiile canalului.  
- Apare ghidul TV electronic.
- 2 Deschideți meniul »MAKE SCHEDULE« apăsând »...« (galben) de două ori.
- 3 Selectați rândul »Type« cu »▼« sau »▲« și selectați opțiunea »Recording« cu »◀« sau »▶«.
- 4 Selectați rândul »Channel« cu »▼« sau »▲« și selectați canalul cu »◀« sau »▶«.
- 5 Selectați rândul »Mode« cu »▼« sau »▲« și selectați modul preferat (»Once« (odată), »Every Day« (în fiecare zi) sau »Weekly« (săptămânal) cu »◀« sau »▶«.
- 6 Selectați rândul »Start« (Începerea înregistrării) cu »▼« sau »▲« și introduceți data/ora cu »1...0«.
- 7 Selectați rândul »End« (Oprirea înregistrării) cu »▼« sau »▲« și introduceți data/ora cu »1...0«.
- 8 Salvați datele cu »...« (verde).  
- Programul este setat.
- 9 Apăsăți »MENU« pentru a ieși din meniu.

### Note:

- Înainte de a începe înregistrarea cronometrată, apare un mesaj de avertizare cu o numărătoare inversă de 20 secunde; aceasta vă oferă posibilitatea de a reveni la canalul de televiziune programat.
- Dacă înregistrarea cronometrată începe în timpul redării, aceasta din urmă nu este întreruptă. Înregistrarea are loc automat pe fundal atâta timp cât nu selectați »Yes« la afișarea mesajului de numărătoare inversă.

## Editarea datelor de înregistrare în meniul cronometrului

Puteți edita datele pentru înregistrările cronometrate programate.

- 1 Selectați meniul cronometrului apăsând »GUIDE«, »...« (galben) și »...« (albastru) succesiv.  
- Apare meniul »SCHEDULED EVENTS«.
- 2 Selectați titlul programului care va fi editat cu ajutorul »▼« sau »▲« și activați poziția cronometrului utilizând »...« (verde).  
- Este afișat meniul de intrare.
- 3 Selectați opțiunea solicitată utilizând »▼« sau »▲« și editați datele utilizând »1...0« și »◀« sau »▶«.
- 4 Salvați schimbările cu »...« (verde).  
- Cronometrul a fost modificat.
- 5 Apăsăți »MENU« pentru a ieși din meniu.

## Ștergerea datelor de înregistrare din meniul cronometrului

Puteți șterge datele pentru înregistrările cronometrate programate.

- 1 Selectați meniul cronometrului apăsând »GUIDE«, »...« (galben) și »...« (albastru) succesiv.  
- Este afișat meniul »SCHEDULED EVENTS«.
- 2 Selectați titlul programului care va fi șters cu ajutorul »▼« sau »▲« și ștergeți poziția cronometrului utilizând »...« (galben).
- 3 Apăsăți »MENU« pentru a ieși din meniu.

## Redare

Programele înregistrate - inițializate manual sau cu ajutorul funcției de cronometru - sunt stocate pe suportul extern de date. Puteți deschide arhiva de pe suportul extern de date apăsând »**REC.LIST**«.

### Selectarea unui program din arhivă

- 1 Deschideți meniul »Recorded Event« cu »**REC.LIST**«.  
- Apare meniul.
- 2 Selectați programul ales cu »**▼**« sau »**▲**« și începeți redarea cu »**▶**«.
- 3 Apăsăți »**■**« pentru a încheia redarea.  
- Televizorul comută pe canalul curent.

### Căutare înainte/înapoi a imaginii

- 1 În timpul redării, selectați viteza de derulare înainte (2x, 4x, 8x, 16x ori 32x) cu »**▶▶**«;  
sau  
în timpul redării, selectați viteza de derulare înapoi (2x, 4x, 8x, 16x ori 32x) cu »**◀◀**« (imaginea este înghețată în timpul derulării înapoi).

### Repetarea unei scene (A-B)

Puteți marca începutul și sfârșitul unei scene, aceasta este redată apoi în mod repetat.

- 1 Marcați punctul de început A apăsând »**▶**« scena dorită în timpul redării.  
- Această scenă este marcată la punctul de început A.
- 2 Marcați punctul de sfârșit B apăsând »**▶**« »**◀**« încă o dată la scena dorită în timpul redării.  
- Această scenă este marcată la punctul de sfârșit B.  
- Televizorul repetă programul dintre aceste două puncte.
- 3 Părășiți funcția de repetare cu »**■**«.

## Redare în timpul unei înregistrări

În timpul unei înregistrări, puteți urmări programul pe care îl înregistrați sau puteți urmări un program diferit pe care l-ați înregistrat deja.

- 1 Selectați postul care va fi înregistrat cu ajutorul »**1...0**« sau »**P+**«, »**P-**« și apăsați »**■**« pentru a începe înregistrarea.
- 2 Selectați meniul »Recorded Event« apăsând »**REC.LIST**«.
- 3 Selectați programul dorit utilizând »**▼**« sau »**▲**« și apăsați »**▶**« pentru a porni redarea.  
- Înregistrarea continuă pe fundal.
- 4 Apăsăți »**■**« pentru a încheia .
- 5 Apăsăți »**■**« pentru a opri înregistrarea.

## Ștergerea programelor din lista de înregistrare

Puteți șterge programe din lista de înregistrare.

- 1 Deschideți meniul »Recorded Event« cu »**REC.LIST**«.  
- Este afișat meniul.
- 2 Selectați programul care va fi șters cu »**▼**« sau »**▲**«.
- 3 Apăsăți »**•••••**« (albastru) pentru a șterge programul.
- 4 Confirmați interogarea de securitate utilizând »**•••**« (verde).

### Notă:

- Nu puteți șterge din meniul »Recorded Event« programele înregistrate sau redade în prezent.
- 5 Apăsăți »**MENU**« pentru a ieși din meniu.

## Formatele de fișiere

Televizorul dumneavoastră poate fi utilizat prin intermediul intrării USB cu următoarele formate de fișiere:

### Date video

Dispozitivele speciale de codificare/decodificare pentru comprimarea și decompimarea video oferă mai mult spațiu de memorie fără a afecta calitatea imaginii în mod excesiv.

Televizorul redă fișiere video în formatele DIVX, XVID, H.264/MPEG-4 AVC (L4.1, 4 imagini de referință), MPEG-4, MPEG-2, MPEG-1, MJPEG și MOV.

Următoarele extensii de fișiere sunt de asemenea suportate: AVI, MKV, MP4, TS, MOV, MPG, DAT, VOB. Aceste fișiere pot conține și fișiere audio comprimate folosind MP3, AAC sau Dolby Digital®.

### Date audio

Televizorul poate reda date audio în formatele MP3, AAC, WMA.

MP3 este abrevierea pentru MPEG-1 Level 3 și își are originea în standardul MPEG-1, dezvoltat de MPEG (Motion Picture Expert Group).

AAC înseamnă Advanced Audio Coding și a fost dezvoltat tot de MPEG. AAC oferă o calitate mai bună a sunetului la o rată de date identică.

WMA (Windows Media Audio) este un standard de comprimare a datelor audio dezvoltat de Microsoft.

Aceste formate permit înregistrarea și redarea fișierelor audio care sună la fel de bine ca un CD, ocupând doar fracțiuni din spațiul de memorie.

Extensiile de fișiere suportate: MP3, MP2, WMA, M4A, AAC.

Fișierele MP3 pot fi organizate în foldere și subfoldere, ca pe calculator

## Date imagine

Televizorul poate afișa imagini în format JPEG, PNG și BMP.

JPEG înseamnă Joint Picture Experts Group. Denotă un proces de comprimare a fișierelor de imagini.

PNG și BMP sunt procese utilizate pentru a salva datele imagine cu pierderi minime sau fără pierderi.

Fișierele imagine pot fi stocate cu alte tipuri de fișiere pe un singur suport.

Fișierele pot fi compilate în foldere și subfoldere.

# FUNȚIONAREA USB

## Conectarea suportului extern de date

Înainte de conectarea suportului de date, comutați televizorul în stand-by utilizând butonul »**⏻**«. Conectați dispozitivul și porniți televizorul din nou.

Înainte de îndepărtarea suportului de date, televizorul trebuie trecut în stand-by, în caz contrar se pot pierde fișiere.

### Note:

- Mufa »**USB2**« a televizorului alimentează o putere maximă de 500 mA conform specificațiilor USB. Discurile dure externe care necesită mai multă putere pot fi conectate, așadar, numai la »**USB1**« a televizorului.
- Dacă utilizați un cablu de rețea pentru unitățile de disc externe care au fost conectate la interfața »**USB1**« a televizorului, acest cablu de rețea trebuie de asemenea deconectat de la alimentarea cu energie când se oprește televizorul.
- Suportul de date extern nu poate fi deconectat de la televizor în timpul accesării datelor de pe suportul de date.
- Nu este posibil transferul bidirecțional definit pentru dispozitivele ITE (Information Technology Equipment Echipament tehnologia informației) în EN 55022/EN 55024.
- Transferul USB în sine nu este un mod de operare. Acesta este doar o funcție suplimentară.

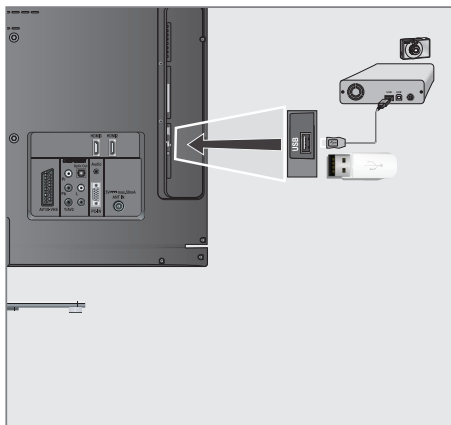

- 1 Conectați interfața USB »**USB1**« a televizorului și mufa corespunzătoare la dispozitivul de stocare a datelor (unitate de disc externă, cameră digitală, cititor de card sau lector de MP3-uri) utilizând un cablu USB;

### sau

introduceți fișa USB a stick-ului de memorie USB în mufa »**USB2**« a televizorului.

- 2 Confirmați afișajul »« cu »•••« (verde).  
- Apare browserul de fișiere.



# FUNȚIONAREA USB

## Browser-ul de fișiere

Browser-ul de fișiere afișează fișierele video, audio și imagine stocate pe suportul extern de date.

Dacă un suport de date conține diferite formate de fișiere, aveți posibilitatea, când este necesar, să filtrați formatele care nu sunt necesare.

## Meniul principal al browser-ului de fișiere

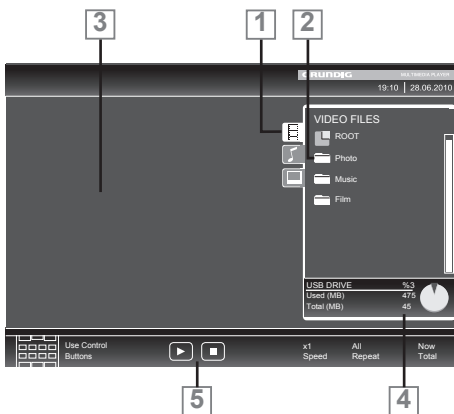

- 1 Format de date selectat.
- 2 Total foldere pe suportul de date.
- 3 Previzualizare a fișierului selectat.
- 4 Informații despre suportul extern de date.
- 5 Navigarea meniului.

## Setări în meniul de configurare USB

### Selectarea meniului

- 1 Deschideți meniul utilizând »MENU«.
- 2 Selectați meniul »SOURCE SETUP« cu »▼« sau »▲« și apăsați »OK« pentru a confirma.  
- Este afișat meniul »USB SETUP«.

### Notă:

- Funcțiile suplimentare sunt explicate în secțiunile următoare.

## Comutarea pe previzualizare automată

Dacă este activată previzualizarea automată, puteți vizualiza fișierul selectat în browserul de fișiere.

- 1 Selectați rândul »Auto Preview« cu »▼« sau »▲«.
- 2 Activați funcția cu »◀« sau »▶« (»On«).
- 3 Apăsați »MENU« pentru a încheia setarea.

## Selectarea modului de afișare

- 1 Selectați »View Mode« cu »▼« sau »▲«.
- 2 Selectați opțiunea preferată cu »◀« sau »▶«.
- 3 Apăsați »MENU« pentru a încheia setarea.

## Selectarea duratei de afișare a prezentării de diapozitive

- 1 Selectați »Slide Show Interval« cu »▼« sau »▲«.
- 2 Selectați durata de afișare (3, 5, 10 secunde) cu »◀« sau »▶«.
- 3 Apăsați »MENU« pentru a încheia setarea.

## DivX® VOD

Dispozitivul dumneavoastră trebuie să fie înregistrat pentru a reda fișierele video protejate cumpărate de la DivX®.

- 1 Selectați »DivX® VOD« cu »▼« sau »▲« și confirmați cu »OK«.  
- Apare Codul de înregistrare.
- 2 Vizitați "http://vod.divx.com" și înregistrați dispozitivul cu codul de înregistrare.
- 3 Apăsați »MENU« pentru a încheia setarea.

**DIVX<sup>+</sup>  
HD**

DivX Certified® pentru redarea DivX® și DivX Plus™ HD (H.264/MKV) video până la 1080p HD inclusiv conținut premium.

DESPRE DIVX VIDEO: DivX® este un format digital video creat de DivX, Inc. Acesta este un dispozitiv certificat oficial DivX Certified® care redă fișiere video DivX. Vizitați [divx.com](http://divx.com) pentru mai multe informații și instrumente software de conversie a fișierelor în DivX video.

DESPRE DIVX VIDEO-ON-DEMAND: Acest dispozitiv DivX Certified® trebuie să fie înregistrat pentru a reda filme cumpărate DivX Video-on-Demand (VOD). Pentru a obține codul de înregistrare, localizați secțiunea DivX VOD din meniul de setare al dispozitivului USB. Vizitați [vod.divx.com](http://vod.divx.com) pentru mai multe informații despre modul de efectuare a înregistrării.

## Redare – Funcții de bază

- 1 Selectați suportul de date apăsând »▶◀«, folosiți »▼«, »▲«, »◀« sau »▶« pentru a selecta opțiunea »USB« și apăsați »OK« pentru a confirma.  
- Este afișat browser-ul de fișiere.
- 2 Selectați formatul de fișier (video, audio, imagine) cu »▼« sau »▲«.
- 3 Comutați pe lista de foldere/ fișiere cu »OK«.

### Notă:

■ Suportul de date USB cu mai multe partiții este conectat la interfața USB, litera pentru discul respectiv (de ex. C) apare în spatele simbolului folderului. Selectați litera discului cu »▼« sau »▲« și apăsați »OK« pentru a confirma.

- 4 Selectați fișierul sau folderul cu »▼« sau »▲« și apăsați »OK« pentru a-l deschide.  
- Apare o listă de subdirectoare.

### Notă:

■ Pentru a reveni la folderul principal, apăsați »◀«.

- 5 Selectați fișierul sau imaginea cu »▼« sau »▲« și apăsați »▶« pentru a începe redarea.  
- Puteți vizualiza informațiile referitoare la film apăsând »?«.  
- La redarea datelor MP3 sau WMA, sunt afișate informații referitoare la album, piesă și interpret în partea stângă a meniului.  
- La redarea fișierelor de imagine, puteți utiliza »?« pentru a afișa informații referitoare la rezoluție și dimensiune.  
- La redarea datelor de imagine, apăsați »?« de 2 ori pentru a intra în meniul Setări DivX®.

### Notă:

■ La redarea datelor de imagine, browserul de fișiere se închide. Apăsați »■« pentru a reveni la browser-ul de fișiere.

- 6 Apăsați »■|« pentru a întrerupe redarea temporar.
- 7 Apăsați »▶|« pentru a relua redarea normală.
- 8 Apăsați »■« pentru a încheia redarea.  
Apare browser-ul de fișiere.

## Note:

- Utilizați »▲« pentru a selecta »Up Folder«, când doriți să reveniți la ultimul folder. Folosiți »Root« (și apoi apăsați »OK«) pentru a reveni la folderul principal.
- Este posibil ca fișierele care sunt suportate să nu funcționeze corect în mod USB, din cauza faptului că anumite fișiere nu sunt înregistrate cu procese de compresie standardizate, chiar dacă au extensia "corectă".
- Dacă un fișier video conține mai multe piese audio tracks (steam audio), le puteți comuta în timpul redării în mod ecran complet cu »🔊«.
- La redarea fișierelor de muzică, puteți utiliza alte opțiuni în modul TSB în același timp. Astfel, puteți, de exemplu, îmbunătăți diapozitivele cu muzică.
- La redarea fișierelor de muzică, puteți utiliza alte opțiuni în modul TSB în același timp. Astfel, puteți, de exemplu, îmbunătăți diapozitivele cu muzică.

## Funcții suplimentare de redare

În funcție de formatele de fișiere utilizate, sunt posibile următoarele funcții suplimentare:

### Selectarea capitolelor la fișierele DivX®

(doar fișiere video)

- 1 În timpul redării, selectați următorul capitol cu »>«.
- 2 În timpul redării, selectați capitolul anterior cu »<«.

#### Notă:

- Puteți selecta capitolele și prin introducerea numărului capitolului cu »1...0«.

### Selectarea titlurilor la fișierele DivX®

(doar fișiere video)

- 1 În timpul redării, selectați următorul titlu cu »▲«.
- 2 În timpul redării, selectați titlul anterior cu »▼«.

## Redarea titlurilor selectate

Sunt redate doar piesele marcate.

- 1 Selectați titlul cu »▼« sau »▲« și apăsați »OK« pentru a-l marca.
- 2 Selectați următorul titlu cu »▼« sau »▲« și apăsați »OK« pentru a-l marca.
- 3 Porniți redarea cu »▶«.
- 4 Apăsați »■« pentru a încheia redarea.

#### Notă:

- Pentru a îndepărta marcarea, selectați titlul cu »▼« sau »▲« și apăsați »OK« pentru a îndepărta marcajul.

## Selectarea unei piese sau a unei imagini pas cu pas (SKIP)

- 1 În timpul redării, selectați următoarea piesă/ imagine dorită cu »|«.
- 2 Selectați piesa/imaginea anterioară cu »|«.
  - Redarea începe cu piesa sau imaginea selectată de dumneavoastră.

## Selectarea unui anumit pasaj pentru redare

(doar fișiere video)

- 1 În timpul redării, apăsați »OK«.
- 2 Introduceți pasajul (timpul) cu »1...0« și apăsați »♦♦« (verde) sau »OK« pentru a confirma.

## Căutare înainte

(doar fișiere video și audio)

Puteți selecta diferite viteze (2 rotații, 4 rotații, 8 rotații, 16- rotații și 32- rotații înainte și înapoi).

- 1 Selectați viteza de redare în timpul redării apăsând »◀◀« sau »▶▶«.
- 2 Apăsați »▶« pentru a relua redarea normală.

## Rotirea afișajului imaginii

(doar fișiere de imagine)

Imaginile pot fi rotite la 90°.

- 1 În timpul redării, apăsați »◀« sau »▶« pentru a roti imaginile cu 90°.

## Funcții de repetare

Opțiuni:

- »One Repeat«: piesa curentă este repetată o dată.
- »All Repeat«: toate piesele sunt redare repetat.

- 1 Deschideți meniul instrumentelor cu »TOOLS«.
- 2 Selectați articolul din meniu »Repeat« (repetare) cu »▼« sau »▲«.
- 3 Selectați »All« (toate), »Random« (aleatoriu), »One« (una) sau »None« (niciuna) apăsând »◀« sau »▶«.

# FUNȚIONAREA TELETXTULUI

## Mod text TOP și text FLOP

- 1 Apăsăți »TXT« pentru a porni teletextul.
- 2 Selectați paginile teletext direct cu »1...0« sau pas cu pas folosind »▼« și »▲«.  
Reveniți la pagina teletext 100 cu »?«.

### Notă:

- În partea inferioară a ecranului veți observa un rând de informații constând din câmp de text roșu, verde și, în funcție de post, galben și albastru. La fel, telecomanda este prevăzută cu butoane în culori cu care aceste pagini pot fi selectate.
- 3 Reveniți cu o pagină în urmă cu »\*« (roșu).
  - 4 Treceți la pagina următoare cu »\*\*« (verde).
  - 5 Selectați un anumit capitol cu »\*\*\*« (galben).
  - 6 Selectați un anumit subiect cu »\*\*\*\*« (albastru).
  - 7 Leșiți din teletext cu »TXT«.

## Mod text normal

- 1 Apăsăți »TXT« pentru a porni teletextul.
- 2 Apăsăți »1...0« pentru a selecta o pagină de teletext direct.  
Reveniți la pagina de teletext 100 cu »?«.
- 3 Reveniți cu o pagină în urmă cu »▼«.
- 4 Treceți la pagina următoare cu »▲«.
- 5 Leșiți din teletext cu »TXT«.

## Funcții suplimentare

### Saltul peste timpul de așteptare

În timpul căutării unei pagini, puteți comuta pe canalul de televiziune.

- 1 Introduceți numărul paginii de teletext utilizând »1...0« și apoi apăsați »▶|«.  
- Imediat ce pagina este găsită, este afișat numărul.
- 2 Apăsăți »▶|« pentru a comuta pe pagina de teletext.

## Mărirea dimensiunii caracterelor

Dacă aveți dificultăți în a citi textul de pe ecran, puteți mări înălțimea caracterelor.

- 1 Pentru a mări înălțimea caracterelor unei pagini de teletext, apăsați »|◀«.



## Oprirea paginii

O pagina multiplă poate conține mai multe subpagini care sunt derulate automat de postul transmis.

- 1 Opriteți sub-paginile utilizând »◀◀«.
- 2 Părăsiți funcția cu »◀◀«.

## Apelarea directă a unei subpagini

Dacă pagina de teletext selectată conține mai multe pagini, este afișat numărul sub-paginii curente cât și numărul total de pagini.

- 1 Apăsăți »« pentru a deschide funcția sub-paginii.
- 2 Folosiți »◀« sau »▶« pentru a selecta sub-pagina.
- 3 Părăsiți funcția cu »«.

## Prezentarea răspunsului

Anumite pagini de teletext conțin răspunsuri sau informații ascunse.

- 1 Afișați informațiile utilizând »▶▶«.
- 2 Apăsăți »▶▶« pentru a ascunde informațiile.

## Split screen (Ecran împărțit)

Cu ajutorul acestei funcții, puteți urmări canalul de televiziune în partea stângă și pagina de teletext în partea dreaptă.

- 1 Activați funcția cu »■«.  
- Canalul de televiziune și pagina de teletext apar unul lângă celălalt pe ecran.
- 2 Dezactivați funcția cu »■◀«.

## Deschiderea meniului de SETĂRI

- 1 Deschideți meniul utilizând **»MENU«**.
- 2 Selectați meniul **»SETTINGS«** cu **»V«** sau **»^«** și apăsați **»OK«** pentru a confirma.  
- Apare meniul **»SETTINGS«**.



### Notă:

- Operațiunile suplimentare sunt explicate în secțiunile următoare.

## Setări de limbă

### Schimbarea limbii meniului

- 1 Selectați rândul **»Menu«** cu **»V«** sau **»^«** și apăsați **»OK«** pentru a confirma.  
- Apare meniul **»Select Menu Language«**.
- 2 Selectați limba meniului **»<<«, »>>«, »V«** sau **»^«** și apăsați **»OK«** pentru a confirma.
- 3 Apăsați **»MENU«** pentru a finaliza setarea.

### Schimbarea limbii audio

(doar pentru canalele de televiziune digitale)

Puteți defini o limbă audio primară și secundară.

- 1 Selectați rândul **»Audio«** cu **»V«** sau **»^«** și apăsați **»OK«** pentru a confirma.  
- Apare meniul **»Select Audio Language«**.
- 2 Selectați limba audio cu **»<<«, »>>«, »V«** sau **»^«** și apoi utilizați **»•«** (roșu) pentru a o seta ca limbă audio primară, sau folosiți **»••«** (verde) pentru a o seta ca limbă audio secundară.  
- Limba primară și secundară sunt afișate în partea dreaptă sus a meniului.
- 3 Apăsați **»MENU«** pentru a încheia setarea.

### Schimbarea limbii subtitrării și a modului de subtitrare

(doar pentru canalele de televiziune digitale)

Puteți activa și dezactiva subtitrările, selecta limba de subtitrare și alocă o a doua limbă de subtitrare.

- 1 Selectați rândul **»Subtitle«** cu **»V«** sau **»^«** și apăsați **»OK«** pentru a confirma.  
- Apare meniul **»Select Subtitle Language«**.
- 2 Selectați limba subtitrării cu **»V«, »^«, »<<«** sau **»>>«,** apoi utilizați **»•«** (roșu) pentru a seta ca limbă de subtitrare primară sau folosiți **»••«** (verde) pentru a o seta ca limbă de subtitrare secundară.  
- Limba primară și secundară sunt afișate în partea dreaptă sus a meniului.
- 3 Pentru a reveni cu un nivel de meniu, apăsați **»<<«**.
- 4 Selectați rândul **»Subtitle Mode«** cu **»V«** sau **»^«** și apoi setați opțiunea preferată **»Off«** (oprit), **»Hard of Hearing«** (dizabilități de auz) sau **»Basic«** (elementar) cu **»<<«** sau **»>>«**.
- 5 Apăsați **»MENU«** pentru a încheia setarea.

# FUNȚII DE CONVENIENȚĂ

## Setarea datei și orei

### Setare automată

Televizorul detectează automat diferența față de ora Greenwich Mean Time (GMT) atâta timp cât canalul selectat oferă un semnal orar.

- 1 Selectați rândul »Time Adjustment« cu »▼«, apoi selectați opțiunea »Manual« cu »◀« sau »▶«.  
- Rândurile »Time Zone« și »Daylight Saving« sunt active.
- 2 Selectați rândul »Time Zone« cu »▼« și apăsați »OK« pentru a confirma.  
- Apare meniul »Select Time Zone« (selectați fusul orar).
- 3 Selectați fusul orar adecvat cu »◀«, »▶«, »▼« sau »▲« și apăsați »OK« pentru a confirma.
- 4 Selectați rândul »Daylight Saving« cu »▼« și folosiți »◀« sau »▶« pentru a seta »Auto«, »Off« sau »On«.
- 5 Apăsați »MENU« pentru a finaliza setarea.

### Setare manuală

Puteți seta, de asemenea, diferența de timp manual-de exemplu în cazul în care timpul corect nu este detectat automat sau nu corespunde cu timpul local din diverse motive.

- 1 Selectați rândul »Date & Time« cu »▼« sau »▲« și apăsați »OK« pentru a confirma.
- 2 Selectați rândul »Auto« cu »▼« sau »▲« și apăsați »OK« pentru a confirma.  
- Data și ora vor fi actualizate automat;

sau

- 3 Selectați căsuța de introducere cu »▼« sau »▲«, introduceți data pentru Dată și Oră cu »1...0« și apăsați »OK« pentru a confirma.

## Setări de timp

### Introducerea timpului de stingere (Sleep timer)

În meniul »Sleep Timer« puteți introduce un timp de stingere pentru televizor. După scurgerea acestui timp, televizorul trece în modul stand-by.

- 1 Selectați rândul »Sleep Timer« cu »▼« sau »▲«.
- 2 Introduceți timpul de stingere cu »◀« sau »▶«.

#### Notă:

- Dezactivați funcția apăsând »◀« sau »▶« pentru a seta timpul de stingere pe »Off«.

- 3 Apăsați »MENU« pentru a finaliza setarea.

### Cronometrul de pornire

În meniul »Auto On« puteți introduce un timp de pornire pentru televizor. După scurgerea timpului stabilit, televizorul pornește din modul stand-by – la volumul prestabilit și pe canalul preselectat.

- 1 Selectați rândul »Auto On« cu »▼« sau »▲« și apăsați »OK« pentru a confirma.
- 2 Selectați rândul »Mode« cu »▼« sau »▲« și utilizați »◀« sau »▶« pentru a selecta când trebuie să pornească televizorul.
- 3 Selectați rândul »Service Type« cu »▼« sau »▲« și utilizați »◀« sau »▶« pentru a selecta sursa de intrare.
- 4 Selectați rândul »Service Type« cu »▼« sau »▲« și utilizați »◀« sau »▶« pentru a selecta opțiunea preferată (ATV, DTV, Radio sau DATA).
- 5 Selectați rândul »Channel« cu »▼« sau »▲« și utilizați »◀« sau »▶« pentru a selecta canalul preferat.

#### Notă:

- Rândul »Channel« este activ numai atunci când semnalul de intrare utilizat curent a fost setat. Dacă nu s-a făcut nicio intrare, atunci se va utiliza primul canal al sursei de intrare selectate.

# FUNȚII DE CONVENIENȚĂ

6 Selectați rândul »Volume« cu »V« sau »^« și utilizați »◀« sau »▶« pentru a seta volumul.

7 Selectați rândul »Set Hour« cu »V« sau »^« și introduceți ora cu »1...0«.

8 Salvați datele cu »••« (verde).

## Notă:

■ Puteți abandona intrarea apăsând »•« (roșu).

9 Apăsați »MENU« pentru a finaliza setarea.

## Cronometrul de stingere

În meniul »Auto Off« puteți introduce un timp de stingere pentru televizor. Televizorul se stinge în stand-by după ce s-a scurs timpul introdus.

1 Selectați rândul »Auto Off« cu »V« sau »^« și apăsați »OK« pentru a confirma.

2 Selectați rândul »Mode« cu »V« sau »^« și utilizați »◀« sau »▶« pentru a seta modul preferat.

3 Selectați rândul »Set Hour« cu »V« sau »^« și introduceți ora cu »1...0«.

4 Salvați datele cu »••« (verde).

## Notă:

■ Puteți abandona intrarea apăsând »•« (roșu).

5 Apăsați »MENU« pentru a încheia setarea.

## Stingere automată (AutoSleep)

Dacă este activată această funcție, televizorul trece în mod automat în standby după 5 minute dacă nu este transmis niciun semnal video sau, conform reglementărilor europene, televizorul trece în mod automat în standby după 4 ore cu condiția ca niciunul dintre butoanele telecomenzii sau ale televizorului să nu fie apăsat în această perioadă.

1 Selectați rândul »Auto Sleep« cu »V« sau »^«.

2 Activați funcția cu »◀« sau »▶« (»On«).

## Notă:

■ Pentru a dezactiva funcția, folosiți »◀« sau »▶« pentru a selecta setarea »Off«.

3 Apăsați »MENU« pentru a încheia setarea.

## Setări de control parental

### Autorizarea programelor

Există filme care pot fi neadecvate total sau parțial pentru copii.

Aceste programe conțin informații care identifică conținutul sau scenele cu nivele de acces de la 4 la 18. Puteți selecta unul dintre nivelurile de acces, autorizând astfel redarea.

1 Selectați rândul »Parental Guidance« cu »V« sau »^« și apăsați »OK« pentru a confirma.

2 Introduceți codul PIN »1234« cu »1...0«.

3 Selectați nivelul de acces cu »◀« sau »▶«.

4 Apăsați »MENU« pentru a încheia setarea.

### Blocarea meniurilor

Această funcție vă permite să blocați meniurile »Automatic Channel Search«, »Digital Manual Tuning«, »Analogue Manual Tuning« și »Program Table« pentru a putea fi accesate doar prin introducerea unui cod PIN.

1 Selectați »Menu Lock« cu »V« sau »^«.

2 Introduceți codul PIN »1234« cu »1...0«.

3 Activați blocarea cu »◀« sau »▶« (»On«).

## Notă:

■ Pentru a dezactiva blocarea, folosiți »◀« sau »▶« pentru a selecta setarea (»Off«).

4 Apăsați »MENU« pentru a încheia setarea.

### Blocarea tastelor (blocare parentală)

Atunci când blocarea tastelor este activată, butoanele de pe televizor nu funcționează.

1 Selectați rândul »Keypad Lock« cu »V« sau »^«.

2 Introduceți codul PIN »1234« cu »1...0«.

3 Activați (On) sau dezactivați (Off) blocarea tastelor cu »◀« sau »▶«.

4 Apăsați »MENU« pentru a încheia setarea.



# FUNȚII DE CONVENIENȚĂ

## Schimbarăa codului PIN

Puteți introduce și un cod PIN personal în locul codului implicit »1234«. Rețineți codul personal PIN.

- 1 Selectați »Set PIN« cu »▼« sau »▲« și apăsați »OK« pentru a confirma.
- 2 Introduceți codul PIN curent 1 2 3 4 cu »1...0«.
- 3 Introduceți noul cod PIN din patru cifre cu »1...0«.
- 4 Introduceți iarăși noul cod PIN din patru cifre cu »1...0«.
- 5 Apăsați »MENU« pentru a încheia setarea.

## Blocarea canalelor de televiziune

Puteți bloca canale individuale de televiziune, de exemplu, canale neadecvate pentru copii, folosind un cod personal PIN.

- 1 Deschideți meniul utilizând »MENU«.
- 2 Selectați meniul »SOURCE SETUP« cu »▼« sau »▲« și apăsați »OK« pentru a confirma.
- 3 Selectați rândul »Program Table« cu »▼« sau »▲« și apăsați »OK« pentru a confirma.  
- Este afișat meniul »PROGRAM TABLE«.
- 4 În meniul »PROGRAM TABLE«, comutați pe vizualizarea listei cu »♦♦♦« (galben).
- 5 Selectați canalul ce trebuie blocat cu »▼« sau »▲«.
- 6 Selectați coloana »Lock« cu »◀« sau »▶« și apăsați »OK« pentru a bloca canalul.
- 7 Introduceți codul PIN »1234« cu »1...0«.  
- Canalul este marcat folosind »✓«.

### Notă:

- Pentru a dezactiva blocarea, selectați canalul din nou cu »▼« sau »▲«, apăsați »OK« pentru a confirma și apoi introduceți codul PIN 1 2 3 4 folosind »1...0«.
- 8 Apăsați »MENU« pentru a încheia setarea.

## Actualizarea software-ului

(numai pentru canale digitale)

- 1 În meniul »SETTINGS«, selectați rândul »Check For Updates updates« cu »▼« sau »▲« și apăsați »OK« pentru a confirma.  
- Se va efectua o căutare de software nou și - dacă este disponibil - va fi instalat.

### Notă:

- Dacă trebuie efectuată o căutare automată a actualizărilor de software, selectați rândul »Automatic OAD« cu »▼« sau »▲« și folosiți »◀« sau »▶« pentru a selecta opțiunea »On«.  
- Software-ul va fi actualizat automat în măsura posibilului.
- 2 Apăsați »MENU« pentru a încheia setarea.

## Readucerea televizorului la setările implicite

Această funcție vă permite să ștergeți lista de canale și toate setările personalizate.

- 1 În meniul »SETTINGS«, selectați rândul »Restore Factory Defaults« cu »▼« sau »▲« și apăsați »OK« pentru a confirma.
- 2 Apăsați »♦♦« (verde) pentru a confirma de avertizare.  
- Este afișat meniul »Source Setup«.
- 3 Continuați setările cu capitolul "Setare inițială și căutarea canalelor TV" de la pagina 14.

# FUNȚIONAREA CU DISPOZITIVE EXTERNE\_\_\_\_\_

## DIGI LINK



Televizorul este echipat cu funcția DIGI LINK.

Această funcție folosește protocolul CEC (Consumer Electronics Control).

CEC permite utilizarea dispozitivelor externe care sunt conectate la mufele »HDMI« cu un cablu HDMI (de ex. lector DVD) prin telecomandă.

Este necesar ca dispozitivele conectate să suporte CEC. Citiți manualul de utilizare pentru dispozitivul extern pentru a afla cum să activați funcția corespunzătoare.

## Funcțiile DIGILINK de pe televizor

### Pornirea automată a televizorului din modul standby

Dacă este activată (»On«) funcția »Autom. switch-on TV«, odată pornit dispozitivul extern (de ex. lector DVD), pornește și televizorul și se selectează canalul preselectat HDMI adecvat.

### Selecție automată a canalului preselectat HDMI la televizor

Dacă televizorul este pornit și apoi porniți un dispozitiv extern (de ex. lector DVD), se va selecta canalul preselectat HDMI adecvat de pe televizor.

### Selectarea limbii meniului

Limba de meniu a televizorului este selectată automat pe dispozitivul extern (de ex. lector DVD). Dispozitivul extern trebuie să suporte această funcție.

### Oprirea automată a dispozitivului extern

Dacă puneți televizorul în standby, dispozitivul extern (dacă este pornit) va fi de asemenea pus în standby.

DIGI LINK este întotdeauna activ pe televizor.

## Căutarea și activarea dispozitivelor externe







Puteți conecta până la 11 dispozitive cu funcții DIGI LINK la televizor.

- 1 Deschideți lista de dispozitive CEC cu »CEC«.
  - Apare lista de dispozitive »HDMI CEC Device List«.
- 2 Începeți căutarea dispozitivelor cu »••« (roșu).
  - Dispozitivele găsite sunt afișate în meniu.
- 3 Selectați dispozitivul pentru operațiune cu »√«, »^«, »<« sau »>« și apăsați »OK« și apăsați OK pentru a-l marca.
  - Dacă dispozitivul selectat este conectat la o altă intrare decât cea curentă, va avea loc o comutare automată la intrarea respectivă.
- 4 Apăsați »MENU« pentru a încheia setarea.





# FUNȚIONAREA CU DISPOZITIVE EXTERNE

## Funcționarea dispozitivului

Puteți decide dacă dispozitivele externe trebuie să reacționeze la telecomanda televizorului.

- 1 Apăsați »«, folosiți »«, »«, »« sau »« pentru a selecta presetarea de la »HDMI1« la »HDMI3« și apăsați »OK« pentru a confirma.
- 2 Deschideți meniul utilizând »MENU«.
- 3 Selectați elementul de meniu »SOURCE SETUP« cu »« sau »« și apăsați »OK« pentru a confirma.
  - Apare meniul »SOURCE SETUP« (Setarea sursei).



- 4 Selectați rândul »Remote Control« (Telecomandă) cu »« sau »«.
- 5 Selectați tipul de operațiune (»RC Passthrough«, »Deck« sau »Tuner« cu »« sau »«.

### Note:









- »RC Passthrough« poate fi utilizat pentru toate dispozitivele. »Deck« și »Tuner« pot fi selectate în funcție de dispozitivul extern care a fost conectat.
- Încercați la ce tip de operațiune prin telecomandă dispozitivul extern răspunde cel mai bine.
- Citiți despre gama de funcții a dispozitivului

compatibil cu DIGILINK în manualul de funcționare respectiv.

- 6 Apăsați »MENU« pentru a încheia setarea.

## Comutarea dispozitivului în standby

Această opțiune comută dispozitivul extern în standby.

- 1 Apăsați »«, folosiți »«, »«, »« sau »« pentru a selecta presetarea de la »HDMI1« la »HDMI3« și apăsați »OK« pentru a confirma.
- 2 Deschideți meniul utilizând »MENU«.
- 3 Selectați elementul de meniu »SOURCE SETUP« cu »« sau »« și apăsați »OK« pentru a confirma.
  - Apare meniul »SOURCE SETUP«.
- 4 Selectați »Device Standby« (Standby dispozitiv) cu »« sau »« și apăsați »OK« pentru a confirma.
  - Dispozitivele externe se opresc singure.

# FUNȚIONAREA CU DISPOZITIVE EXTERNE

## High definition HD ready



Conectați sursele de intrare corespunzătoare (de ex. receptor HDTV sau lector HD-DVD) la mufele »HDMI« (pentru surse digitale

HDTV).

Această funcție vă permite să vizualizați programe HDTV digitale chiar dacă sunt prevăzute cu protecție la copiere (HDCP High Bandwidth Digital Content Protection), fără a întâmpina probleme.

## Opțiuni de conectare

- Mufele televizorului la care conectați dispozitivele externe depind de mufele cu care este echipat dispozitivul extern și de semnalele disponibile.
- Rețineți că în cazul a numeroase dispozitive externe, rezoluția semnalului video trebuie adaptată la mufele de intrare ale televizorului (consultați manualul de instrucțiuni al dispozitivului extern). Puteți afla ce valori trebuie să setați consultând instrucțiunile din secțiunea referitoare la opțiunile de conectare.
- Nu conectați alt echipament în timp ce aparatul este pornit. Opriiți de asemenea celelalte echipamente înainte de a le conecta.
- Conectați aparatul la priza de rețea doar după ce ați conectat dispozitivele externe și antena.

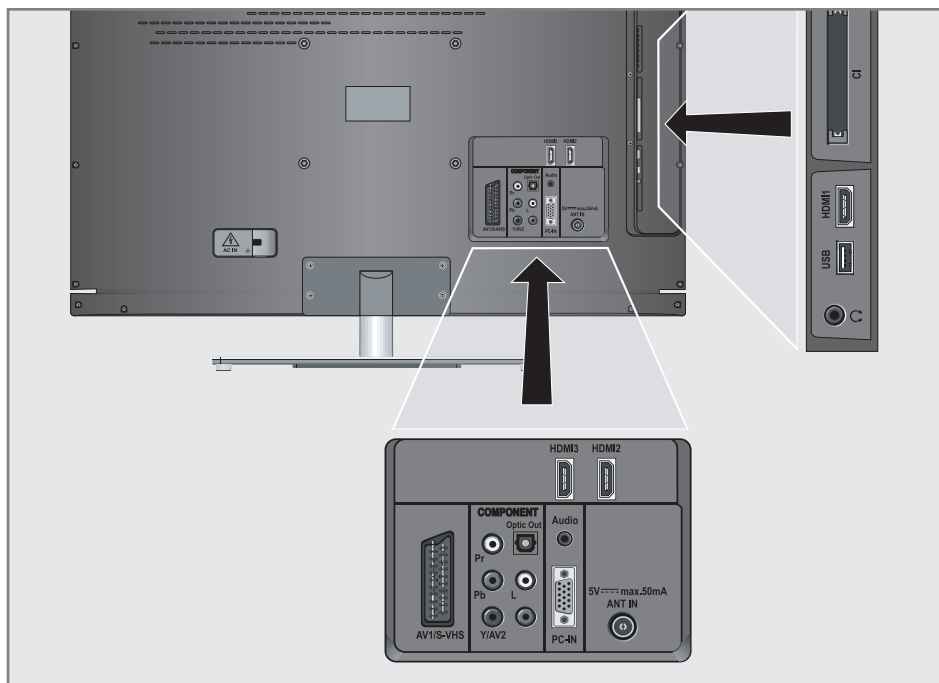

# FUNȚIONAREA CU DISPOZITIVE EXTERNE

## Conectarea unui dispozitiv extern

### ... cu semnal audio/video digital

- Dispozitive adecvate: Receptor digital prin satelit, Playstation, lector BluRay, lector/înregistrator DVD, set-top box, notebook, PC-uri.
- Semnal video: video digital, rezoluție: standard 576p; HDTV 720p, 1080i, 1080p.
- Semnal audio: audio digital (stereo, comprimare canale multiple, necomprimat).
- Presetări »HDMI 1«, »HDMI 2« sau »HDMI 3«.

- 1 Conectați mufa »HDMI1«, »HDMI2«, »HDMI3« de la televizor și mufa corespunzătoare HDMI de la dispozitivul extern folosind un cablu standard HDMI (semnal video și audio digital).

### ... cu semnal video analogic (progresiv)

- Dispozitive adecvate: lector/înregistrator DVD, console de jocuri .
- Semnal video: YUV; rezoluție: standard 576p; HDTV 720p, 1080i, 1080p.
- Semnal audio: stereo, analogic.
- »Presetare »Component«.

- 1 Conectați mufele »COMPONENT Y/AV2 Pb Pr« de pe televizor la mufele corespunzătoare ale dispozitivelor externe cu cabluri RCA (semnal video).
- 2 Conectați mufele »COMPONENT L R« de pe televizor la mufele corespunzătoare ale dispozitivelor externe cu cabluri RCA (semnal audio).

### ... utilizând mufa SCART (semnal CVBS/RGB)

- Dispozitive adecvate: Receptor digital prin satelit, lector/înregistrator DVD, set-top box, console de jocuri, înregistrator video, decodor.
- Semnal video: CVBS/RGB.
- Semnal audio: stereo, analogic.
- Presetare »AV1«.

- 1 Conectați mufa »AV1/S-VHS« de la televizor și mufa corespunzătoare de la dispozitivul extern folosind un cablu SCART (semnal video și audio).

### Activarea unui decodor

Dacă un decodor este conectat la mufa »AV1/S-VHS« acesta trebuie să fie activat pentru a asigura un semnal video și audio necodat.

- 1 Deschideți meniul utilizând »MENU«.
- 2 Selectați »SETTINGS« cu »V« sau »^« și apăsați »OK« pentru a confirma.  
- Apare meniul »SETTINGS«.
- 3 Selectați »Decoder« cu »V« sau »^«.
- 4 Activați funcția cu »<« sau »>« (»On«).
- 5 Apăsați »MENU« pentru a încheia setarea.

### ... cu semnal S-Video

- Dispozitive adecvate: lector/înregistrator DVD, înregistrator video, înregistrator cameră, notebook, PC.
- Semnal video: Y/C.
- Semnal audio: stereo, analogic.
- »Presetare »S-VHS«.

- 1 Conectați mufa » AV1/S-VHS« de la televizor și mufa corespunzătoare de la dispozitivul extern folosind un cablu EURO/AV (semnal video și audio).

# FUNȚIONAREA CU DISPOZITIVE EXTERNE\_\_\_\_\_

## ... cu un semnal TV analogic

- Dispozitive adecvate: Receptor digital prin satelit, lector/înregistrator DVD, set-top box, înregistrator cameră.
- Semnal video: CVBS.
- Semnal audio: stereo, analogic.
- Presetare »AV2«.

- 1 Conectați mufa »Y/AV2« de la televizor și mufa corespunzătoare de la dispozitivul extern folosind un cablu RCA (semnal video).
- 2 Conectați mufele »L R« de la televizor și mufele corespunzătoare de la dispozitivul extern folosind cabluri RCA (semnal audio).

### Notă:

- Nu trebuie să existe semnale video la mufele »Y/AV2« și »AV1/S-VHS« în același timp. Aceasta ar putea duce la perturbări ale imaginii.

## Utilizarea unui lector DVD, înregistrator DVD, înregistrator video sau set-topbox

- 1 Porniți dispozitivul extern și selectați funcția pe care doriți să o utilizați.
- 2 Apăsăți »«, folosiți »V«, »^«, »<<« sau »>>« pentru a selecta presetarea pentru semnalul de intrare (»AV1«, »AV2«, »S-VHS«, »HDMI1«, »HDMI2«, »HDMI3« sau »Component«) și apăsăți »OK« pentru a confirma.

## Căști

### Conectarea căștilor

- 1 Conectați mufa jack a căștilor (priză jack 3,5 mm Ø) în mufa pentru căști din partea stângă a televizorului.

### Modificarea volumului căștilor

- 1 Deschideți meniul utilizând »MENU«.
- 2 Selectați meniul »SOUND SETTINGS« cu »V« sau »^« și apăsați »OK« pentru a confirma.  
- Este afișat meniul »SOUND SETTINGS«.
- 3 Selectați meniul »Audio Output Setup« cu »V« sau »^« și apăsați »OK« pentru a confirma.  
- Este afișat meniul »Audio Output Setup«.
- 4 Selectați rândul »Headphone« cu »V« sau »^«.
- 5 Setati volumul dorit cu »<<« și »>>«.
- 6 Apăsăți »MENU« pentru a încheia setarea.

### Notă:

- Ascultarea la căști la volum înalt pe perioade îndelungate poate dăuna auzului.

# FUNȚIONAREA CU DISPOZITIVE EXTERNE

## Sistem Hi-Fi/receptor AV

### Conectarea sistemului Hi-Fi / receptorului AV

- 1 Conectați mufa »**Optic Out**« de la televizor la mufa corespunzătoare de la dispozitiv cu un cablu optic digital (semnal audio digital).

### Setarea formatului audio

Puteți selecta dacă semnalul audio ieșit prin mufa »**Optic Out**« va fi în format PCM sau AC2.

- 1 Deschideți meniul utilizând »**MENU**«.
- 2 Selectați elementul de meniu »**SOUND SETTINGS**« cu »**V**« sau »**▲**« și apăsați »**OK**« pentru a confirma.  
- Este afișat meniul »**SOUND SETTINGS**«.
- 3 Selectați »**Audio Output Setup**« cu »**V**« sau »**▲**« și apăsați »**OK**« pentru a confirma.  
- Este afișat meniul.
- 4 Selectați »**Optic Out**« cu »**V**« sau »**▲**«.
- 5 Selectați formatul audio dorit (»**PCM**« sau »**Auto**«) cu »**◀**« sau »**▶**«.

#### Notă:

- Dacă doriți să transmiteți semnalul audio doar printr-un amplificator multi-canal/receptor AV, setați opțiunea »**TV Speaker**« pe »**Off**« în meniu.
- 6 Apăsați »**MENU**« pentru a încheia setarea.

## Redarea semnalului audio prin sistemul HiFi

- 1 Conectați mufele »**◡**« de la televizor la mufa corespunzătoare a receptorului AV cu un cablu (semnal audio digital).

#### Notă:

- Dacă această funcție nu este activată, semnalul audio este transmis la sistemul HiFi/receptorul AV (conectat la »**◡**« mufa jack 3,5 mm ø ) în mufa pentru căști din partea stângă a televizorului.
- 1 Deschideți meniul utilizând »**MENU**«.
  - 2 Selectați elementul de meniu »**SOUND SETTINGS**« cu »**V**« sau »**▲**« și apăsați »**OK**« pentru a confirma.  
- Este afișat meniul »**SOUND SETTINGS**«.
  - 3 Selectați »**Audio Output Setup**« cu »**V**« sau »**▲**« și apăsați »**OK**« pentru a confirma.  
- Este afișat meniul.
  - 4 Selectați rândul »**Audio Out**« cu »**V**« sau »**▲**« și apăsați »**◀**« sau »**▶**« pentru a activa ieșirea audio (»**Line Out**«).
  - 5 Selectați rândul »**Audio Out Status**« cu »**V**« sau »**▲**« și selectați opțiunea »**Fixed**« sau »**Adjustable**« cu »**◀**« sau »**▶**«.

#### Note:

- Dacă selectați »**Adjustable**«, volumul poate fi modificat în opțiunea de meniu »**Audio Out Volume**«.
  - Dacă semnalul audio trebuie transmis doar prin sistemul HiFi/receptorul AV, selectați opțiunea »**Off**« din rândul »**TV Speaker**« cu »**◀**« sau »**▶**«.
- 6 Apăsați »**MENU**« pentru a încheia setarea.

„Dolby” și simbolul dublu D sunt mărci înregistrate ale Dolby Laboratories.  
Produs sub licența Dolby Laboratories.

# FUNȚIONAREA CA MONITOR PC

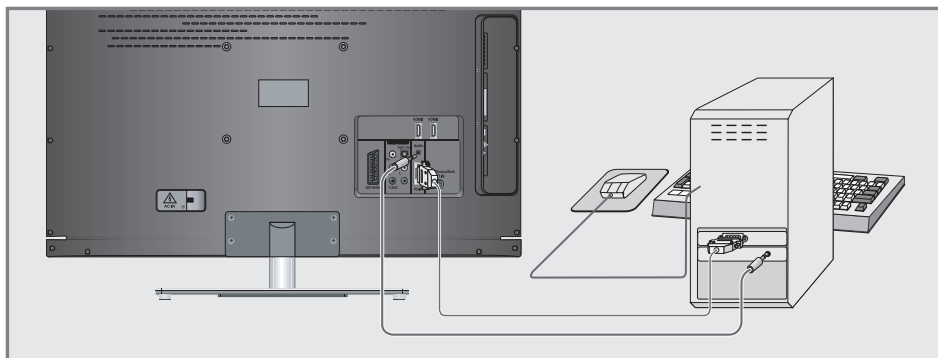





## Conectarea unui PC

- 1 Conectați mufa »PC-IN« de la televizor la mufa corespunzătoare de la computer utilizând un cablu VGA (semnal video).
- 2 Conectați mufa »Audio« de la televizor la mufa corespunzătoare de la computer utilizând un cablu adecvat (semnal audio).









### Notă:

- Reglați computerul la monitor (de exemplu, rezoluția imaginii 1280 x 768, frecvența imagine 60 Hz).

## Selectarea poziției canalului pentru PC

- 1 Apăsați »« și utilizați »«, »«, »« sau »« pentru a selecta poziția »PC« și apăsați MENU pentru confirmare.

## Setări pentru modul PC

- 1 Deschideți meniul utilizând »MENU«.
- 2 Selectați elementul de meniu »SOURCE SETUP« cu »« sau »« și apăsați »OK« pentru a confirma.  
- Este afișat meniul »SOURCE SETUP«.
- 3 Selectați funcția sau setarea cu »« sau »« și apoi folosiți »«, »« sau »«, »« pentru a o aplica.

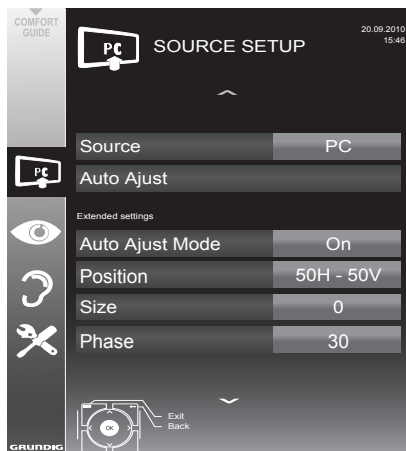

### Opțiuni:

- »Auto Ajust« Pentru configurarea automată a computerului.
- »Auto Ajust Mode«, selectați opțiunea »On« dacă configurația trebuie implementată automat în modul PC.
- »Position« pentru a configura poziția orizontală și verticală a imaginii.
- »Size« pentru a seta frecvența ciclului.
- »Phase« pentru a elimina licărirea, imaginile neclare, sau interferența orizontală.

- 4 Apăsați »MENU« pentru a încheia setarea.



# FUNȚIONAREA CU O INTERFAȚĂ COMUNĂ

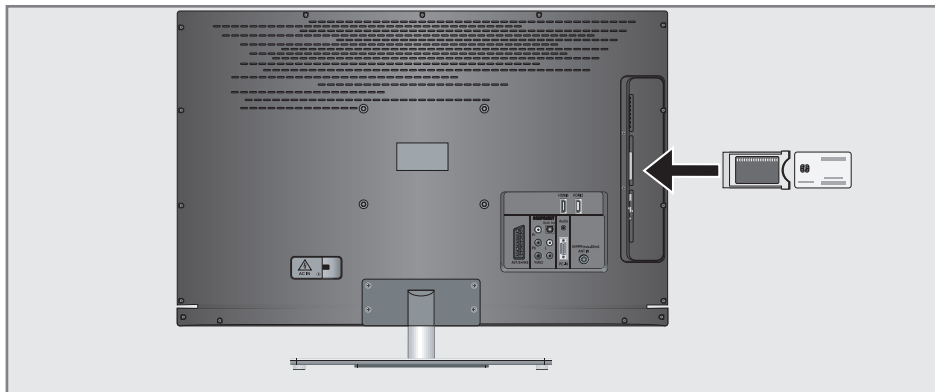

## Ce este Interfața comună?

- Interfața comună (CI) este o interfață pentru receptoarele DVB.
- Posturile codificate pot fi urmărite doar cu ajutorul unui modul CA adecvat pentru sistemul de codificare și împreună cu cartela inteligentă (smart card) corespunzătoare.
- Televizorul este echipat cu un slot de Interfață comună în care pot fi introduse module CA de la diferiți provideri.
- Puteți introduce cartela inteligentă a providerului în modulul CA pentru a activa posturile criptate pe care doriți să le urmăriți.

## Introducerea modulului CA

### Notă:

- Scoateți aparatul din funcțiune înainte de introducerea modulului CA în slotul »CI«.
- 1 Introduceți cartela inteligentă corespunzătoare în modulul CI.
  - 2 Introduceți modulul CA alături de cartela inteligentă în slotul »CI« al televizorului.

### Notă:

- În sub-meniul »CA Module« puteți vedea ce modul CA a fost introdus în slotul CI.
- Dacă introduceți modulul CA în slotul CI al televizorului pentru prima dată, va trebui să așteptați un moment până când modulul CA este detectat.

## Control acces pentru modulul CA și cartela inteligentă

- 1 Deschideți meniul utilizând »MENU«.
- 2 Selectați rândul »SOURCE SETUP« cu »▼« sau »▲« și apăsați »OK« pentru a confirma. – Este afișat meniul »SOURCE SETUP«.
- 3 Selectați rândul »CA-Module« cu »▼« sau »▲« și apăsați »OK« pentru a confirma.

### Note:

- Acest meniu oferă instrucțiuni de utilizare și – după ce introduceți codul PIN – acces la canalele PAY-TV ale furnizorului.
  - Setările rămase sunt descrise în manualele de utilizare pentru modulul CI și smart card.
  - Modulul CA nu este suportat în anumite țări și regiuni; vă rugăm consultați furnizorul autorizat.
- 4 Apăsați »MENU« pentru a încheia setarea.

## Căutarea automată a canalelor TV de la furnizorul de cablu

- 1 Deschideți meniul utilizând »MENU«.
- 2 Selectați rândul »SOURCE SETUP« cu »V« sau »^« și apăsați »OK« pentru a confirma.  
- Apare meniul »SOURCE SETUP«.
- 3 Selectați rândul »Source« cu »V« sau »^« și apăsați »OK« pentru a confirma.  
Selectați opțiunea »Cable« cu »<«, »>«, »V« sau »^« și apăsați »OK« pentru a confirma.
- 4 Selectați rândul »Automatic Channel Search« cu »V« sau »^« și apăsați »OK« pentru a confirma.  
- Apare meniul.

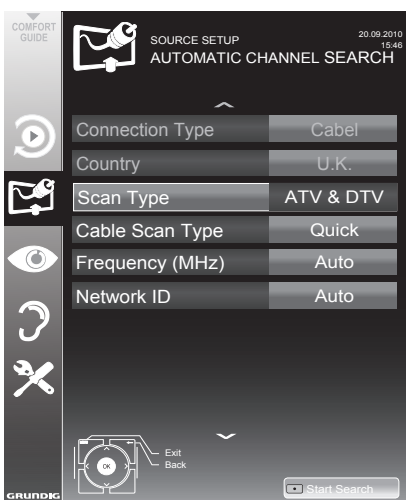

- 5 Selectați rândul »Scan Type« cu »V« sau »^« și setați opțiunea »DTV« cu »<« sau »>«.
- 6 Selectați rândul »Cable Scan Type« cu »V« sau »^« și setați opțiunea »Quick« sau »Full« cu »<« sau »>«.  
- Funcția de căutare »Quick« (rapid) setează canalele în funcție de informațiile oferite de furnizorul de cablu în semnalul de transmisie.  
- Dacă se selectează opțiunea »Full« (complet), se va scana întreaga gamă de frecvențe. Căutarea poate dura mult cu această opțiune. Aceasta este recomandată dacă furnizorul de cablu nu suportă tipul de căutare »Quick«.

### Notă:

- Puteți accelera căutarea. Aveți nevoie de informații privind frecvența și identificare rețelei. Puteți găsi în mod normal aceste date la operatorul de cablu sau pe forumuri de pe internet. De exemplu, se pot introduce frecvența 402MHz și rețeaua ID 61441 pentru Germania.
- 7 Începeți scanarea cu »\*« (roșu).  
- Toate listele de canale și favorite vor fi șterse și refăcute.

### Notă:

- După începerea scanării, va apărea o întrebare de securitate. Apăsați »\*« (verde) pentru a confirma opțiunea »Yes«.  
- Apare meniul »Results« și începe scanarea pentru canale TV. În funcție de numărul de canale TV recepționate, aceasta poate dura câteva minute.  
- Scanarea se încheie când apare »PROGRAM TABLE«.

### Notă:

- Puteți abandona căutarea apăsând »MENU«.
- 8 Apăsați »MENU« pentru a încheia setarea.

## Căutarea manuală a canalelor TV de la furnizorul de cablu

- 1 Deschideți meniul utilizând »MENU«.
- 2 Selectați rândul »SOURCE SETUP« cu »V« sau »▲« și apăsați »OK« pentru a confirma.  
- Apare meniul »SOURCE SETUP«.
- 3 Selectați rândul »Source« cu »V« sau »▲« și apăsați »OK« pentru a confirma.  
Selectați opțiunea »Cable« cu »◀«, »▶«, »V« sau »▲« și apăsați »OK« pentru a confirma.
- 4 Selectați »Digital Manual Tuning« cu »V« sau »▲« și apăsați »OK« pentru a confirma.  
- Apare meniul
- 5 Introduceți frecvența cu patru cifre cu »1...0« și apăsați »OK« pentru a confirma.  
- Căutarea începe după confirmare, canalele găsite sunt afișate în meniul »Results« (rezultate).
- 6 Apăsați »MENU« pentru a finaliza setarea.

## Căutarea automată a canalelor TV digitale terestre

- 1 Deschideți meniul utilizând »MENU«.
- 2 Selectați rândul »SOURCE SETUP« cu »V« sau »▲« și apăsați »OK« pentru a confirma.  
- Apare meniul »SOURCE SETUP«.
- 3 Selectați rândul »Source« cu »V« sau »▲« și apăsați »OK« pentru a confirma.  
Selectați opțiunea »Air« »◀«, »▶«, »V« sau »▲« și apăsați »OK« pentru a confirma.

### Atenție:

- Sursa de alimentare cu energie a antenei (rândul »Active Antenna Power«) poate fi pornită doar dacă antena este o antenă activă de interior cu un amplificator de semnal și nu este deja alimentată de la rețea (sau o alimentare similară). În caz contrar, puteți provoca un scurtcircuit și deteriora antena în mod ireparabil.
- 4 Selectați »Active Antenna Power« cu »V« sau »▲«. Porniți sursa de alimentare cu »◀« sau »▶« (»On«).
  - 5 Selectați rândul »Automatic Channel Search« cu »V« sau »▲« și apăsați »OK« pentru a confirma.  
- Apare meniul.

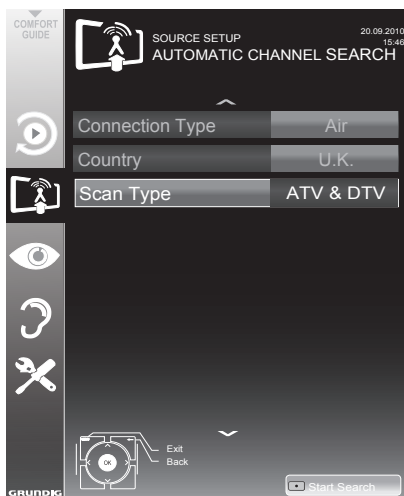

- 6 Selectați rândul »Scan Typ« cu »V« sau »^« și setați opțiunea »DTV« cu »<« sau »>«.
- 7 Începeți scanarea cu »•« (roșu).
  - Toate listele de canale și favorite vor fi șterse și refăcute.

### Notă:

- După începerea scanării, va apărea o interogare de securitate. Apăsați »•« (verde) pentru a confirma opțiunea »Yes«.
- Apare meniul »Results« și începe scanarea pentru canale TV. În funcție de numărul de canale TV recepționate, aceasta poate dura câteva minute.
- Scanarea se încheie când apare »PROGRAM TABLE« (lista de canale).

### Notă:

- Puteți abandona căutarea apăsând »MENU«.

- 8 Apăsați »MENU« pentru a încheia setarea.

## Actualizare automată a serviciului

Dacă această funcție este activată, posibilele modificări ale operatorilor rețelei sunt actualizate automat.

Unitatea trebuie să se afle în modul stand-by.

- 1 Deschideți meniul utilizând »MENU«.
- 2 Selectați rândul »SOURCE SETUP« cu »V« sau »^« și apăsați »OK« pentru a confirma.
- 3 Selectați rândul »Automatic Service Update« cu »V« sau »^«.
- 4 Selectați actualizarea automată cu »<« sau »>« (»On«).
- 5 Apăsați »MENU« pentru a finaliza setarea.

## Căutarea manuală a canalelor TV digitale terestre

- 1 Deschideți meniul utilizând »MENU«.
- 2 Selectați rândul »SOURCE SETUP« cu »V« sau »^« și apăsați »OK« pentru a confirma.
  - Apare meniul »SOURCE SETUP«.
- 3 Selectați rândul »Source« cu »V« sau »^« și apăsați »OK« pentru a confirma.  
Selectați opțiunea »Air« cu »<«, »>«, »V« sau »^« și apăsați »OK« pentru a confirma.

### Atenție:

- Sursa de alimentare cu energie a antenei (rândul »Active Antenna Power«) poate fi pornită doar dacă antena este o antenă activă de interior cu un amplificator de semnal și nu este deja alimentată de la rețea (sau o alimentare similară). În caz contrar, puteți provoca un scurtcircuit și deteriora antena în mod ireparabil.
- 4 Selectați »Active Antenna Power« cu »V« sau »^«. Porniți sursa de alimentare cu energie a antenei cu »<« sau »>« (»On«).
  - 5 Selectați »Digital Manual Tuning« cu »V« sau »^« și apăsați »OK« pentru a confirma.
    - Apare meniul.
  - 6 Introduceți numărul canalului direct cu »1...0« și apăsați »OK« pentru a confirma.
    - După încheierea căutării, canalele găsite sunt afișate în meniul »Results« (rezultate).
  - 7 Apăsați »MENU« pentru a finaliza setarea.

## Reglajul posturilor analogice de televiziune

Această setare este necesară doar dacă nu puteți recepționa posturi digitale și nu ați desfășurat o căutare analogică în timpul configurării inițiale.

Canalele de televiziune pot fi configurate direct sau cu ajutorul căutării.

## Setarea tuturor canalelor TV analogice

Canalele analogice sunt afișate în lista de canale după canalele digitale.

### Notă:

- Introduceți cablul antenei de acoperiș (pentru canalele TV analogice) în mufa »ANT IN« de pe televizor.

- 1 Deschideți meniul utilizând »MENU«.
- 2 Selectați rândul »SOURCE SETUP« cu »▼« sau »▲« și apăsați »OK« pentru a confirma.  
- Apare meniul. »SOURCE SETUP«.
- 3 Selectați rândul »Source« cu »▼« sau »▲« și apăsați »OK« pentru a confirma.  
Selectați opțiunea »Air« sau »Cable« cu »◀«, »▶«, »▼« sau »▲« și apăsați »OK« pentru a confirma.

- 4 Selectați rândul »Automatic Channel Search« cu »▼« sau »▲« și apăsați »OK« pentru a confirma.
- 5 Selectați rândul »Scan Type« cu »▼« sau »▲« și setați opțiunea »ATV« cu »◀« sau »▶«.
- 6 Începeți scanarea cu »▶« (roșu).

### Notă:

- După începerea scanării, va apărea o interogare de securitate. Apăsați »Yes« (verde) pentru a confirma opțiunea »Yes«.
  - Toate listele de canale și favorite pentru canalele analogice vor fi șterse și refăcute.
  - Apare meniul »Results« și începe scanarea pentru canale TV. În funcție de numărul de canale TV recepționate, aceasta poate dura câteva minute.
  - Scanarea se încheie când apare »PROGRAM TABLE« (lista de canale).

### Notă:

- Puteți abandona căutarea apăsând »MENU«.
- 7 Apăsați »MENU« pentru a încheia setarea.

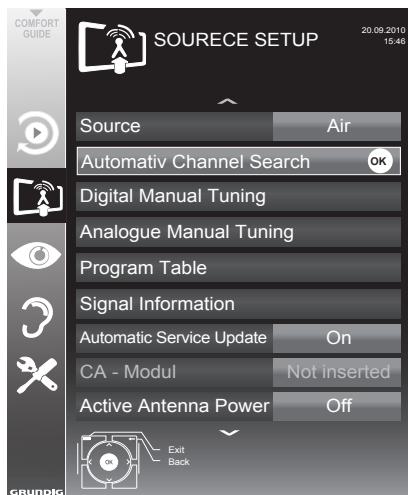

# SETĂRI SPECIALE

## Reglajul canalelor de televiziune prin introducerea numerelor de canale

- 1 Deschideți meniul utilizând »MENU«.
- 2 Selectați rândul »SOURCE SETUP« cu »V« sau »▲« și apăsați »OK« pentru a confirma.  
– Apare meniul »SOURCE SETUP«.
- 3 Selectați rândul »Analogue Manual Tuning« cu »V« sau »▲« și apăsați »OK« pentru a confirma.  
– Apare meniul.



- 4 Selectați rândul »Program No« apăsând »V« sau »▲« și utilizați »◀« sau »▶« pentru a salva canalul presetat.
- 5 Selectați »Band« apăsând »V« sau »▲« și utilizați »◀◀« sau »▶▶« pentru a alege între »S« (canal special) sau »C« (canal normal).
- 6 Selectați rândul »Channel« cu »V« sau »▲« și introduceți numărul canalului cu »◀« sau »▶« treptat sau utilizați »1...0« pentru a-l introduce direct.

### Note:

- Sistemul curent este afișat pe rândul »System«. Dacă sunetul sau culoarea nu funcționează adecvat, selectați rândul »System« cu »V« sau »▲«. Folosiți »◀« sau »▶« pentru a selecta setarea preferată.
- Dacă este necesar reglajul fin, selectați rândul »Fine Tuning« cu »V« sau »▲« și utilizați »◀« sau »▶« pentru a realiza setarea.

- 7 Apăsați »♦♦♦♦« (albastru) pentru a salva setarea.

### Notă:

- Dacă doriți să remediați alte canale TV, repetați pașii de la 4 la 8.

- 8 Apăsați »MENU« pentru a încheia setarea.

## Modificarea canalelor analogice stocate

În cazul în care canalele au fost stocate prin căutarea automată de canale din timpul reglajului canalelor de televiziune, le puteți șterge. Puteți stoca de asemenea posturile într-o poziție presetată diferită, puteți modifica sau introduce numele unui post și puteți omite canale.

### Selectarea unei liste de canale

- 1 Deschideți meniul utilizând »MENU«.
- 2 Selectați rândul »SOURCE SETUP« cu »V« sau »▲« și apăsați »OK« pentru a confirma.  
– Apare meniul »SOURCE SETUP«.
- 3 Selectați rândul »Program Table« cu »V« sau »▲« și apăsați »OK« pentru a confirma.  
– Apare meniul »PROGRAME TABLE«.

### Notă:

- Sunt explicate operațiuni suplimentare în secțiunile următoare.

## Ștergerea canalelor

- 1 În meniul »PROGRAME TABLE«, selectați canalul TV de șters cu »V«, »▲«, »◀« sau »▶« și apăsați »◀« (roșu) pentru a confirma.
- 2 Apăsați »♦♦♦♦« (galben) pentru a confirma procesul de ștergere.

### Notă:

- »♦♦♦♦« (albastru) permite ștergerea tuturor canalelor TV.
- 3 Apăsați »♦♦♦« (verde) pentru a confirma procesul de ștergere.

## Introducerea numelor canalelor (maxim 8 caractere)

- 1 În meniul »PROGRAME TABLE« selectați canalul TV cu »V«, »^«, »<« sau »>« și apăsați »•« (roșu) t pentru a confirma.
- 2 Deschideți tastatura de introducere cu »•••« (verde).

### Notă:

- Dacă este necesar, ștergeți numele curent. Astfel, selectați butonul »x« cu »<« sau »>« și ștergeți în mod repetat »OK«.
- 3 Selectați literele și numerele cu »V«, »^«, »<« sau »>« și confirmați cu »OK«.  
Repețați intrarea pentru alte litere/numere.

### Notă:

- Utilizați butonul »ABC« pentru a trece la litere majuscule și butonul »?@123« pentru a trece la simboluri și numere.
- 4 Salvați numele canalului folosind »V«, »^«, »<« sau »>« pentru a selecta »Submit« și confirmați cu »OK«.

### Notă:

- Dacă doriți să introduceți alte nume de canale, repețați pașii de la 1 la 4.

## Omiterea canalelor de televiziune

Puteți marca posturile de televiziune care să fie omise atunci când selectați cu »^« sau »V«. Selecția rămâne posibilă utilizând butoanele numerice.

- 1 În meniul »PROGRAME TABLE«, treceți pe vizualizarea listei cu »••••« (galben).
- 2 Selectați canalul dorit cu »V« sau »^«.
- 3 Selectați coloana »Skip« cu »<« sau »>« și utilizați »OK« pentru a marca canalul.  
- Canalul este marcat folosind »✓«.

### Notă:

- Canalele pot fi reactivate. Selectați canalul cu »V« sau »^«, apoi selectați coloana »Skip« și reactivați canalul cu »OK«.

## Crearea unei liste de favorite

Puteți selecta canalele favorite și le puteți salva în maxim patru liste (Fav 1 până la Fav 4).

- 1 În meniul »PROGRAME TABLE«, treceți la vizualizarea listei cu »••••« (galben).
- 2 Selectați canalul dorit cu »V« sau »^«.
- 3 Utilizați »<« sau »>« pentru a introduce canalul în una din listele de favorite de la 1 la 4 și apăsați »OK« pentru a confirma.  
- Poziția în lista de favorite este marcată cu »✓«.  
- Puteți introduce același canal în mai multe liste de favorite.  
- Fiecare listă de favorite poate stoca maxim 255 de canale.

### Notă:

- Canalele pot fi șterse din listele de favorite. Selectați canalul cu »V«, »^«, »<« sau »>« și ștergeți-l cu »OK«.

## Finalizarea setărilor

- 1 Apăsați »MENU« pentru a încheia setarea.

## Afișarea informațiilor privind semnalul

(exclusiv pentru canalele de televiziune digitală)

- 1 Deschideți meniul utilizând »**MENU**«.
- 2 Selectați rândul »SOURCE SETUP« cu »**V**« sau »**▲**« și apăsați »**OK**« pentru a confirma.
- 3 Selectați rândul »Signal Information« cu »**V**« sau »**▲**« și apăsați »**OK**« pentru a confirma.
  - Se afișează informațiile despre canal, rețea, modulație, rating simbol, calitate și intensitatea semnalului.

### Note:

- Informațiile despre semnal se modifică în funcție de sursa de intrare curentă.
  - Proprietățile semnalului sunt afișate în secțiunea inferioară a meniului. Cu cât barele pentru »Quality« (calitate) și »Signal Strength« (intensitatea semnalului) se extind mai mult spre dreapta, cu atât mai bun este semnalul de recepție.
  - Nivelul semnalului nu depinde doar de sistemul receptorului, ci și de canalul activ în prezent. Rețineți acest lucru atunci când aliniați antena în funcție de nivelul de semnal afișat.
- 4 Apăsați »**MENU**« pentru a ieși din meniu.

## Informații de service pentru distribuitori



Televizorul poate fi utilizat exclusiv cu sursa de alimentare/ cablul de alimentare cu energie furnizat. Produsul respectă următoarele

directive UE:

Directiva 2006/95/CE privind echipamentele electrice destinate utilizării în anumite intervale de tensiune.

Directiva 2004/108/CE privind compatibilitatea electromagnetică.

Directiva 2009/125/CE privind cerințele de proiectare ecologică pentru produsele cu consum de energie. Valori și clase de consum de energie conform reglementărilor 2009/642 și 2010/1062 și standardelor EN62087 și EN62301 în conformitate directivele cadru ale Uniunii Europene 2009/125/EC și 2010/30/EU

## Notă privind mediul



Acest produs a fost fabricat din piese și materiale de înaltă calitate care pot fi reutilizate și reciclate.

În consecință, nu aruncați produsul alături de deșeurile menajere obișnuite la sfârșitul duratei de funcționare. Duceți produsul la un punct de colectare pentru reciclarea dispozitivelor electrice și electronice. Eliminați dispozitivul uzat la un punct de colectare pentru reciclarea echipamentelor electrice și electronice. Simbolul de pe produs, din manualul de utilizare sau de pe ambalaj indică faptul că este posibilă reciclarea.

Există informații despre punctele de colectare la autoritățile locale.

Contribuiți la protecția mediului înconjurător reciclând produsele uzate.



# INFORMAȚII

---

## GRUNDIG 40 VLE 6142 C

### Date tehnice

#### Tensiune de funcționare:

220-240 V,~, 50-60 Hz

#### Consum de energie:

În funcțiune 88 W

Standby <0.50 W

#### Clasa de eficiență energetică:

B

#### Consum maxim de energie

În funcțiune 145 W

#### Consum anual de energie

128 kWh

#### Ieșire sunet:

2 x 20 W putere ieșire muzică

2 x 10 W putere undă sinusoidală

#### Limite Rohs: Pb (Plumb)/Hg (Mercur)

Pb respectă directiva ROHS/ 0 mg

#### Raportul de luminanță de vârf:

% 65

#### Intervalele de recepție digitală

##### Cablu:

Bandă generală: 110 MHz - 862 MHz

Modulație: 16QAM, 32QAM, 64QAM,

128QAM și 256QAM

Rată simbol: 4.0 Msym/s până la 7.0

Msym/s

##### Terestru:

bandă VHF/UHF, Lățime bandă 7 MHz

și 8 MHz

Moduri COFDM: 2k și 8k

Constelație: 16QAM, 64QAM, QPSK

#### Intervalele de recepție analogică:

C02 ... C80, canale speciale S01 ... S41

#### Canale presetate:

TV/Radio 1000 (Cablu - DVB-C) sau

100 (Analogic)

1000 (Terestru - DVB-T) sau

100 (Analogic)

8 AV, 1 USB

#### Ecran (dm<sup>2</sup>):

44 dm<sup>2</sup>

#### Dimensiunea ecranului:

102 cm/40 inch

#### Rezoluție maximă:

WUXGA, 1920 x 1080

#### Greutate:

aprox. 17 kg

#### Dimensiuni:

L Î A 96,8 cm 67 cm 4,3 cm

Ne rezervăm dreptul în ceea ce privește  
modificările tehnice și erorile.

## Depanare

Dacă informațiile oferite mai jos nu vă ajută, consultați un distribuitor autorizat GRUNDIG. Rețineți că defecțiunile pot fi cauzate de asemenea de dispozitive externe, precum înregistratoarele video sau receptoarele prin satelit.

Problemă	Cauză posibilă	Soluție
Ecran aprins (purici), însă fără post vizibil	Cablu antenă	Este conectat cablul de antenă?
	Niciun post TV reglat	Porniți o căutare de posturi
Contrast imagine insuficient	Setările de imagine nu sunt corecte	Reglați luminozitatea, contrastul sau culoarea
	Problemă la post	Încercați un post diferit
Imagine și/sau sunet distorsionat	Interferență cauzată de alte dispozitive	Schimbați poziția dispozitivului
Imagine fantomă, imagine reflectată	Setare canal	Configurare/reglaj fin automat sau manual
	Antenă	Verificați cablul sau sistemul antenei
Lipsă culoare	Intensitatea culorii prea slabă	Măriți intensitatea culorii
	Configurație TV standard (dacă opțiunea de setare este disponibilă)	Selectați standardul de culoare corect
	Problemă la post	Încercați un post diferit
Imagine prezentă, dar fără sune	Volum setat la minim	Dați mai tare sau activați volumul
Teletext lipsă sau defectuos	Problemă la post	Încercați un post diferit
	Postul de televiziune (nu are teletext) sau sistemul antenei	Încercați cu un post diferit, efectuați reglajul fin
	Semnalul postului este prea slab	Verificați antena
Nu funcționează telecomanda	Obstacol între telecomandă și dispozitiv	Îndreptați telecomanda către televizor
	Bateriile	Verificați bateriile, înlocuiți dacă este necesar
	Stare de funcționare nedefinită	Deconectați televizorul de la alimentarea cu energie timp de 2 minute
Imaginea este prea întunecată în modul PC	Configurare incorectă pentru rezoluția imaginii și frecvența imaginii pe computer	Modificați configurația de pe computer (de exemplu, rezoluția imaginii 1280 x 768, frecvența imaginii 60 Hz)

### Notă:

- Acesta este un produs din Clasa A. În funcționare, dispozitivul poate provoca interferențe radio. În acest caz, este posibil ca utilizatorul să trebuiască să remedieze acest aspect. Contactați distribuitorul specializat.